

上田市立小学校LED照明器具賃貸借（第1期）

図面No.	図面名	スケール
1	西小学校（配置図 外部既存照明器具表 ⑩北校舎・⑭中校舎平面図 各棟既存照明器具表）	1/2,000 1/800
2	西小学校（①南校舎平面図 ⑲⑳屋内運動場平面図及び展開図 各棟既存照明器具表）	1/800 1/500
3	北小学校（配置図 外部既存照明器具表 ㉒南校舎・㉓中校舎平面図 各棟既存照明器具表）	1/2,000 1/800
4	北小学校（㉑㉔西校舎平面図 ㉕屋内運動場平面図及び矩計図 各棟既存照明器具表）	1/800
5	塩尻小学校（配置図 外部既存照明器具表 ㉖南校舎・㉗北校舎・㉘東校舎平面図 各棟既存照明器具表）	1/2,000 1/800
6	塩尻小学校（㉙㉚屋内運動場平面図及び展開図 各棟既存照明器具表）	1/800 1/500
7	川辺小学校（配置図 外部既存照明器具表 ①1棟・②2棟平面図 各棟既存照明器具表）	1/2,000 1/800
8	川辺小学校（㉑㉒屋内運動場平面図及び展開図 ⑬3棟・⑮4棟平面図 各棟既存照明器具表）	1/800 1/500
9	神川小学校（配置図 外部既存照明器具表 ⑮第一校舎平面図 各棟既存照明器具表）	1/2,000 1/800
10	神川小学校（⑰第二校舎・⑱第三校舎平面図 各棟既存照明器具表）	1/800
11	神川小学校（⑱第三校舎平面図 ㉑㉒屋内運動場平面図及び断面図 各棟既存照明器具表）	1/800 1/500
12	豊殿小学校（配置図 外部既存照明器具表 ⑰第1校舎平面図 各棟既存照明器具表）	1/2,000 1/800
13	豊殿小学校（⑱第2校舎・⑲第3校舎・⑳第4校舎平面図 各棟既存照明器具表）	1/800
14	豊殿小学校（㉑㉒屋内運動場平面図及び断面図 各棟既存照明器具表）	1/800 1/500
15	塩田西小学校（配置図 外部既存照明器具表 ③④西校舎平面図及び断面図 各棟既存照明器具表）	1/2,000 1/800 1/500
16	塩田西小学校（②北校舎・①南校舎平面図及び断面図 各棟既存照明器具表）	1/800 1/500
17	塩田西小学校（⑤⑥屋内運動場平面図及び展開図 各棟既存照明器具表）	1/800 1/500
18	南小学校（配置図 外部既存照明器具表 ⑥屋内運動場平面図及び展開図 ①東校舎・②北校舎平面図 各棟既存照明器具表）	1/2,000 1/800 1/500
19	南小学校（①東校舎・②北校舎平面図 各棟既存照明器具表）	1/800
20	南小学校（③南校舎平面図 各棟既存照明器具表）	1/800
21	丸子中央小学校（配置図 外部既存照明器具表 ②管理棟・③北校舎・④⑤昇降口棟平面図及び断面図 各棟既存照明器具表）	1/2,000 1/800 1/500
22	丸子中央小学校（①南校舎平面図 ⑥屋内運動場平面図及び展開図 各棟既存照明器具表）	1/800 1/500
23	丸子北小学校（配置図 外部既存照明器具表 ⑭プレイルーム棟・②特別教室棟・④昇降口棟・⑤管理棟平面図 各棟既存照明器具表）	1/2,000 1/800
24	丸子北小学校（③中棟・①⑲南棟・㉑図工室棟・㉒プール附属室平面図 ⑨屋内運動場平面図及び断面図 各棟既存照明器具表）	1/800 1/500
25	塩川小学校（配置図 外部既存照明器具表 ⑰-1北校舎・⑰-2南校舎平面図 各棟既存照明器具表）	1/2,000 1/800
26	塩川小学校（⑰-1北校舎・⑰-2南校舎平面図 ⑲屋内運動場平面図及び断面図 各棟既存照明器具表）	1/800 1/500
27	武石小学校（配置図 外部既存照明器具表 ⑬⑭食堂棟・⑲屋内運動場平面図及び断面図 各棟既存照明器具表）	1/2,000 1/800 1/500
28	武石小学校（⑰⑱管理棟・特別教室棟平面図 ⑪普通教室棟平面図及び断面図 各棟既存照明器具表）	1/800 1/500

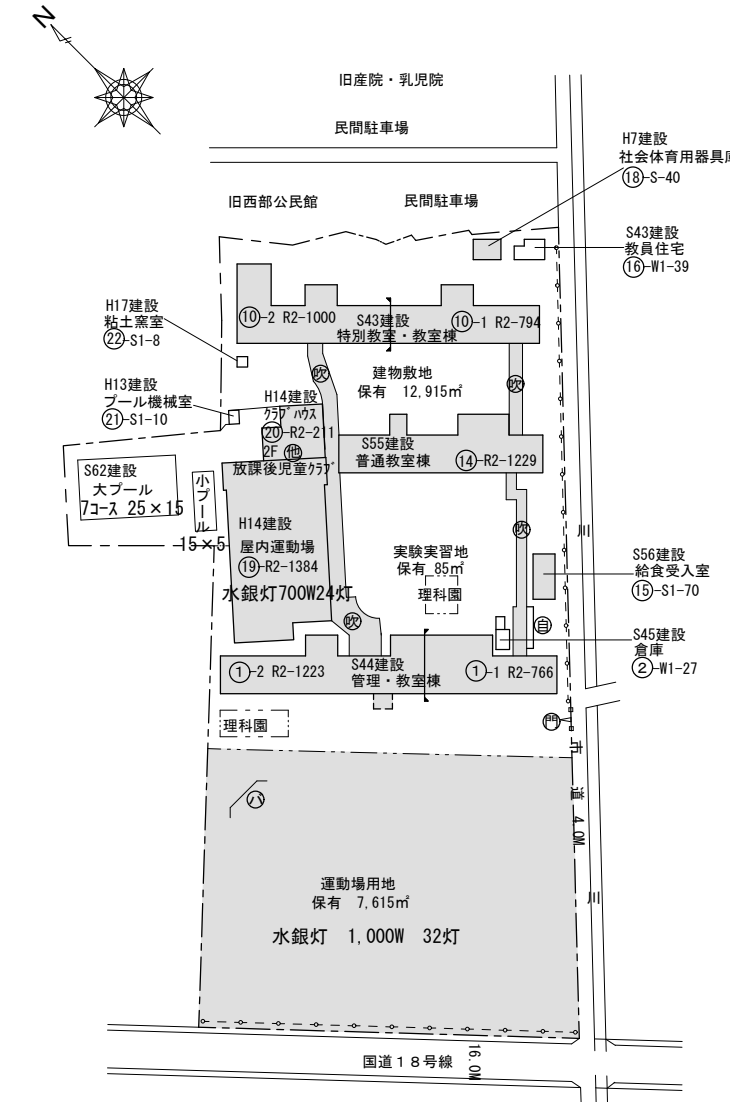



西小 配置図 S=1/2,000

設置場所	品名	台数(台)	ランプ数(本)	点灯日数(日/年)	点灯時間(h/日)
グラウンド	投光器1,000W	3	2	300	2
ポール灯	260W	1	1	210	4
防犯灯	20W	3	3	210	4
(18) 社会体育用器具庫	40W笠トラフ×2	1	2	210	1
(15) 給食受入室	40W直付(受室内)	2	2	210	3
	40W直付×2(前廊下)	2	4	210	3
(吹) 渡り廊下	20W笠トラフ	1	2	210	8

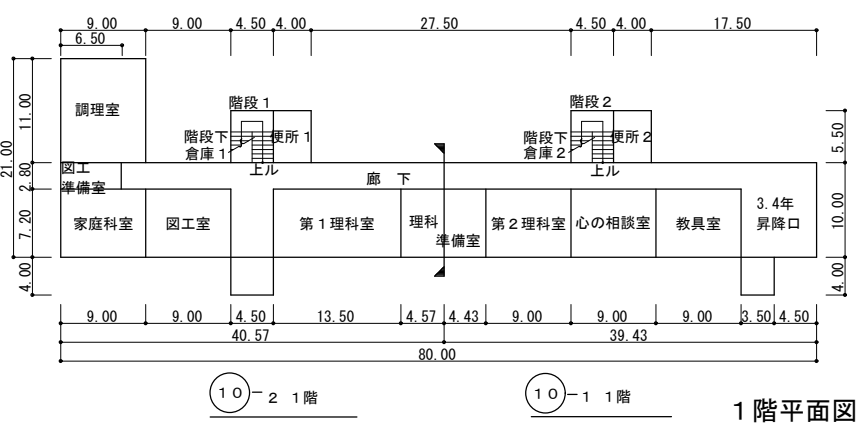

(10) 特別教室・教室棟 平面図 S=1/800 (北校舎)

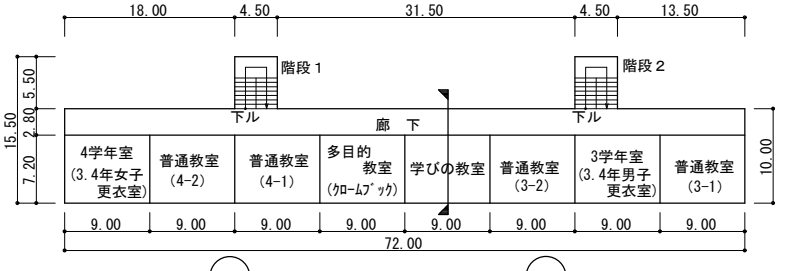

2階平面図

設置場所	品名	台数(台)	ランプ数(本)	点灯日数(日/年)	点灯時間(h/日)
4学年室	40W笠トラフ×2	6	12	210	4
	40W笠トラフ	5	5	210	4
普通教室(4-2)	35W笠トラフLED	2	2	210	8
	40W笠トラフ×2	4	8	210	8
普通教室(4-1)	35W笠トラフLED	1	1	210	8
	40W笠トラフ×2	5	10	210	8
多目的教室	35W笠トラフLED	1	1	210	4
	40W笠トラフ×2	5	10	210	4
学びの教室	35W笠トラフLED	3	3	210	4
	40W笠トラフ×2	3	6	210	4
普通教室(3-2)	35W笠トラフLED	3	3	210	6
	40W笠トラフ×2	3	6	210	6
3学年室	40W笠トラフ×2	6	12	210	4
	40W笠トラフ	5	5	210	4
普通教室(3-1)	35W笠トラフLED	2	2	210	6
	40W笠トラフ×2	4	8	210	6
廊下	40W笠トラフ	5	5	210	6
	20W直付×2	6	12	210	8

設置場所	品名	台数(台)	ランプ数(本)	点灯日数(日/年)	点灯時間(h/日)
調理室	40W笠トラフ×2	8	16	210	4
図工準備室	40W笠トラフ	2	2	210	2
家庭科室	40W笠トラフ×2	9	18	210	4
	40W笠トラフ	2	2	210	4
図工室	40W笠トラフ×2	1	2	210	4
	40W笠トラフ	2	2	210	4
第1理科室	35W笠トラフLED	5	5	210	4
	40W笠トラフ×2	7	14	210	4
	40W笠トラフ	1	1	210	4
理科準備室	35W笠トラフLED	2	2	210	2
第2理科室	40W笠トラフ	4	4	210	2
	35W直付×2	1	2	210	4
心の相談室	35W笠トラフLED	1	1	210	4
	40W笠トラフ	2	2	210	4
教具室	40W笠トラフ×2	2	4	210	4
	40W笠トラフ	3	3	210	1
3.4年昇降口	40W直付	6	6	210	4
昇降口前	20W直付	2	2	210	4
階段1	40W笠トラフ	2	2	210	8
階段下倉庫1	40W笠トラフ	1	1	210	1
階段2	40W笠トラフ	2	2	210	8
階段下倉庫2	40W笠トラフ	1	1	210	1
便所1	20W直付	8	8	210	4
	40Wブラケット	1	1	210	4
便所2	20W直付	8	8	210	4
	40Wブラケット	1	1	210	4
廊下	20W直付×2	8	16	210	8
	60W電球	1	1	210	8

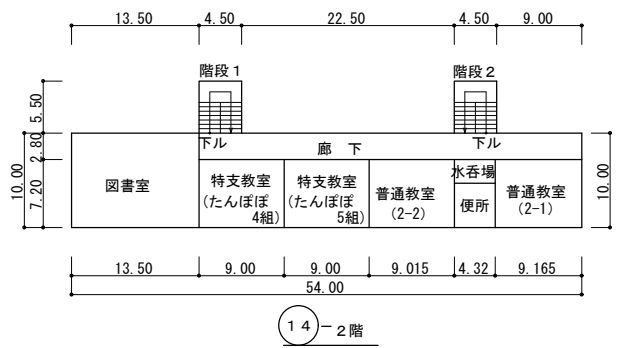

2階平面図

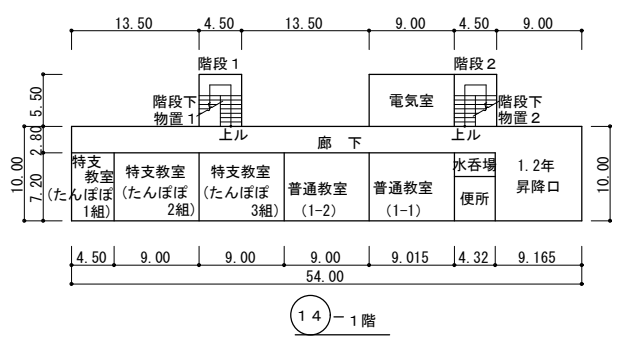

1階平面図

(14) 普通教室棟 平面図 S=1/800 (中校舎)

※天井高記入の無い居室の照明設置高さは3.0m前後である。
 ……天井高相違の居室(平面図・断面図等により記入)
 ※ () 内の棟名は学校の呼名

設置場所	品名	台数(台)	ランプ数(本)	点灯日数(日/年)	点灯時間(h/日)
図書室	35W笠トラフLED	1	1	210	4
	40W笠トラフ	1	1	210	4
特支教室(たんぼぼ4組)	35W笠トラフLED	3	3	210	8
	40W笠トラフ×2	4	8	210	8
	40W笠トラフ	3	3	210	8
特支教室(たんぼぼ5組)	40W黒板灯	1	1	210	8
	40W笠トラフ×2	6	12	210	8
	40W笠トラフ	4	4	210	8
普通教室(2-2)	40W黒板灯	1	1	210	8
	40W笠トラフ×2	6	12	210	6
水香場	40W直付	1	1	210	2
	10Wブラケット	2	2	210	2
便所	20W直付	1	1	210	4
	40W直付	3	3	210	4
普通教室(2-1)	35W笠トラフLED	2	2	210	6
	40W笠トラフ×2	5	10	210	6
	40W笠トラフ	3	3	210	6
階段1	20W埋込	2	2	210	8
階段2	20W埋込	2	2	210	8
廊下	20W埋込	9	9	210	8

設置場所	品名	台数(台)	ランプ数(本)	点灯日数(日/年)	点灯時間(h/日)
特支教室(たんぼぼ1組)	40W笠トラフ×2	2	4	210	8
	35W笠トラフLED	3	3	210	8
特支教室(たんぼぼ2組)	40W笠トラフ×2	4	8	210	8
	40W笠トラフ	3	3	210	8
特支教室(たんぼぼ3組)	40W黒板灯	1	1	210	8
	35W笠トラフLED	3	3	210	8
普通教室(1-2)	40W笠トラフ×2	3	6	210	8
	40W笠トラフ	4	4	210	8
普通教室(1-1)	40W黒板灯	1	1	210	8
	40W笠トラフ×2	6	12	210	6
水香場	40W直付	1	1	210	2
	10Wブラケット	2	2	210	2
便所	20W直付	1	1	210	4
	40W直付	3	3	210	4
1.2年昇降口	20W埋込	8	8	210	4
階段下物置1	20Wトラフ	2	2	210	1
電気室	40W笠トラフ	1	1	210	1
階段下物置2	20Wトラフ	2	2	210	1
廊下	20W埋込	1	1	210	8

※天井高記入の無い居室の照明設置高さは3.0m前後である。

■・・・天井高相違の居室（平面図・断面図等により記入）

※（ ）内の棟名は学校の呼名

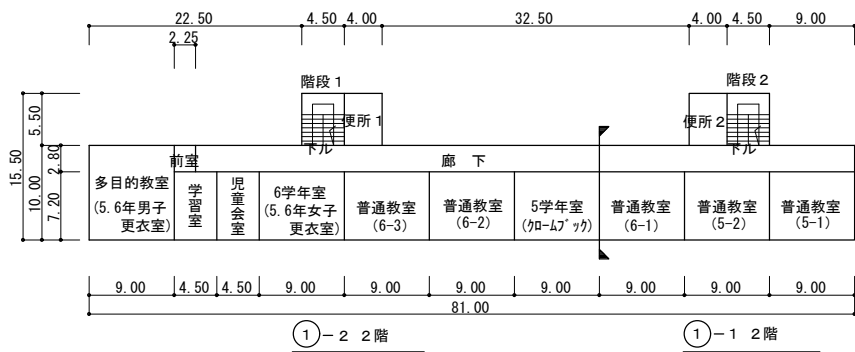

2階平面図

設置場所	品名	台数(台)	ランプ数(本)	点灯日数(日/年)	点灯時間(h/日)
多目的教室	40W埋込×3	8	24	210	4
	40W埋込×2	10	20	210	4
前室	20W埋込×2	1	2	210	4
学習室	40W直付×2	4	8	210	4
児童会室	40W笠トラフ	2	2	210	4
6学年室	35W笠トラフLED	1	1	210	4
	40W笠トラフ×2	5	10	210	4
普通教室(6-3)	35W笠トラフLED	4	4	210	8
	40W笠トラフ×2	2	4	210	8
普通教室(6-2)	40W笠トラフ×2	6	12	210	8
	40W笠トラフ	5	5	210	8
5学年室	40W笠トラフ×2	6	12	210	4
	40W笠トラフ	5	5	210	4
普通教室(6-1)	35W笠トラフLED	2	2	210	8
	40W笠トラフ×2	4	8	210	8
普通教室(5-2)	40W笠トラフ×2	6	12	210	8
	40W笠トラフ	5	5	210	8
普通教室(5-1)	35W笠トラフLED	1	1	210	8
	40W笠トラフ×2	5	10	210	8
便所1	40W直付	4	4	210	4
	20Wブラケット	1	1	210	4
便所2	40W直付	4	4	210	4
	40W直付	5	5	210	8
廊下	40W直付	5	5	210	8
	20Wブラケット	5	5	210	8

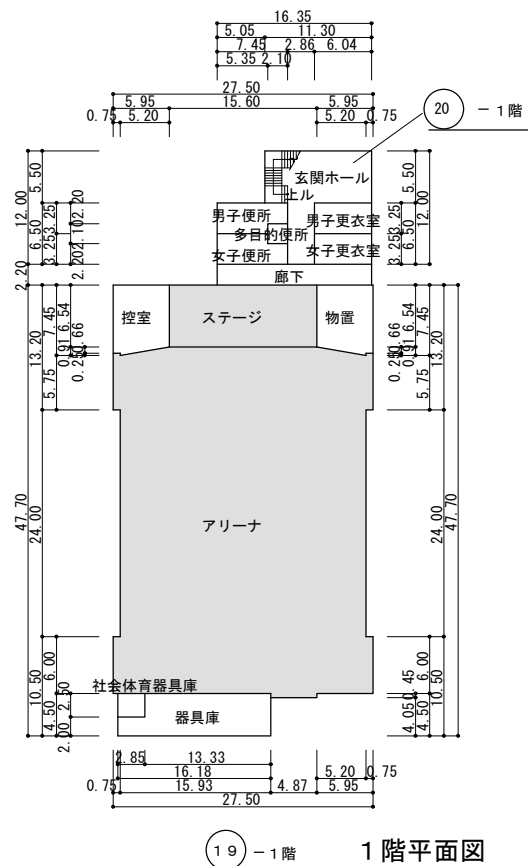

1階平面図

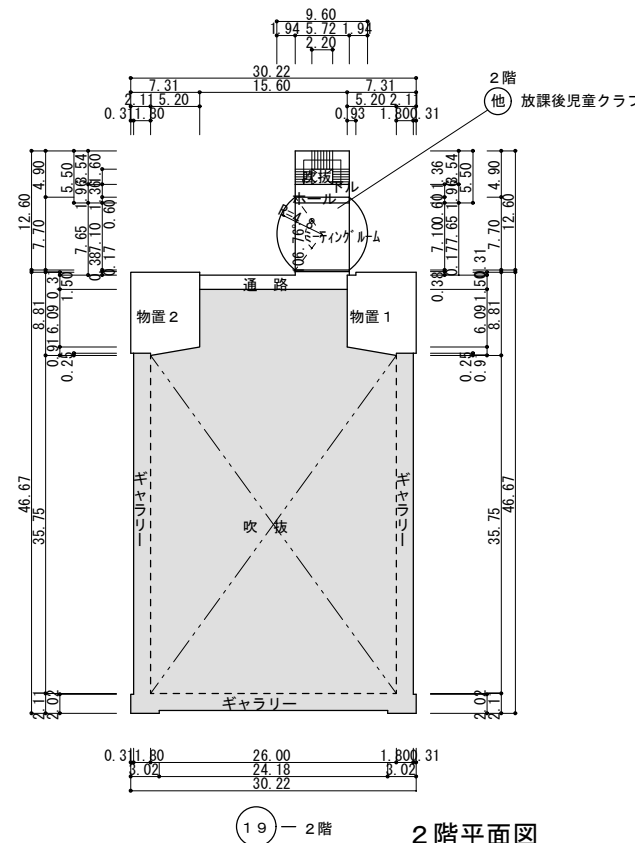

2階平面図

19 20 屋内運動場 平面図 S=1/800

設置場所	品名	台数(台)	ランプ数(本)	点灯日数(日/年)	点灯時間(h/日)
第1音楽室	40W笠トラフ×2	11	22	210	4
	35W笠トラフLED	1	1	210	4
音楽準備室	60W電球	1	1	210	2
	40W笠トラフ	2	2	210	2
第2音楽室	40W笠トラフ×2	5	10	210	4
	35W笠トラフLED	1	1	210	4
視聴覚室	40W笠トラフ×2	9	18	210	4
	40W笠トラフ	4	4	210	4
玄関	40Wシーリング	2	2	210	4
	60W電球	5	5	210	4
事務室	40W笠トラフ×2	3	6	210	10
校長室	70Wシーリング	1	1	210	8
	20W埋込スクエア×6	2	12	210	8
職員室	40W笠トラフ×2	11	22	210	12
	40W笠トラフ×2	2	4	210	1
印刷室	40W笠トラフ	3	3	210	1
	40W笠トラフ×2	3	6	210	8
保健室	40W笠トラフ	3	3	210	8
	60Wブラケット	1	1	210	8
5,6年昇降口	40W直付×2	6	12	210	4
階段1	40W笠トラフ	2	2	210	8
階段下倉庫1	40Wトラフ	1	1	210	1
便所1	40W直付	2	2	210	4
物置・休憩室	70Wペンダントライト	1	1	210	1
	70Wペンダントライト	1	1	210	2
和室	20Wトラフ	1	1	210	2
	40W笠トラフ×2	1	2	210	2
放送室	20Wトラフ	1	1	210	2
	40W笠トラフ	2	2	210	2
更衣室	40Wブラケット	1	1	210	2
	40W直付	1	1	210	4
階段2	40W笠トラフ	2	2	210	8
階段下倉庫2	20Wトラフ	1	1	210	1
廊下	40W直付×2	8	16	210	8
	40W直付	3	3	210	8

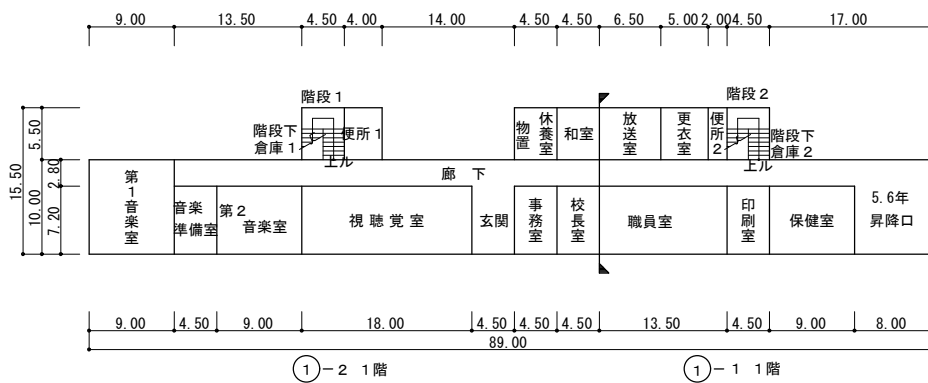

1階平面図

1 管理・教室棟 平面図 S=1/800 (南校舎)

設置場所	品名	台数(台)	ランプ数(本)	点灯日数(日/年)	点灯時間(h/日)
控室	40W直付×2	2	4	210	4
ステージ	40W埋込×2	22	44	210	4
物置	40W直付×2	2	4	210	4
アリーナ	700W水銀灯 高天井	24	24	300	9
器具庫	40W直付×2	2	4	210	1
社会体育器具庫	40W直付	2	2	210	1
廊下	20W埋込	3	3	210	2
玄関外	18W FDL18EX	4	4	210	2
玄関ホール	68W FR-22703-EL16	7	14	210	2
男子トイレ	18W FDL18EX	6	6	210	2
	手洗い	2	2	210	2
女子トイレ	18W FDL18EX	6	6	210	2
	手洗い	3	3	210	2
多目的トイレ	36W FHF32 (LED)	1	1	210	2
	36W FHF32 (LED)	2	2	210	2
男子更衣室	36W FHF32	1	1	210	2
	60Wブラケット	1	1	210	2
女子更衣室	36W FHF32 (LED)	2	2	210	2
	36W FHF32	1	1	210	2
洗面台	60Wブラケット	1	1	210	2
	手洗い	3	3	210	2

設置場所	品名	台数(台)	ランプ数(本)	点灯日数(日/年)	点灯時間(h/日)
物置2	40W直付×2	2	4	210	1
	40W埋込	1	1	210	1
通路	20W埋込	2	2	210	1
	40W直付×2	2	4	210	1
物置1	40W直付×2	2	4	210	2
ミーティングルーム	40Wスクエア3灯式	8	24	210	2
ホール	68W FR-22703-EL16	2	4	210	2
階段部	100Wスポットライト	2	2	210	2

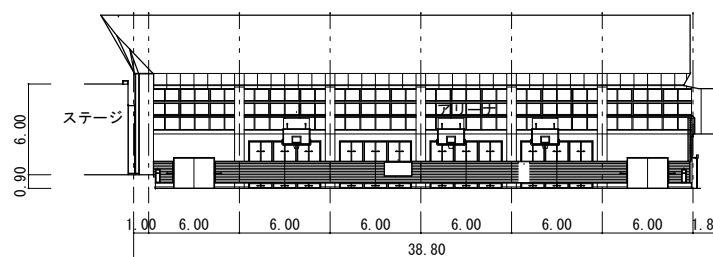

19 屋内運動場 展開図 S=1/500

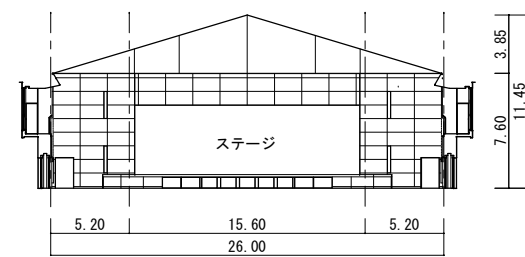

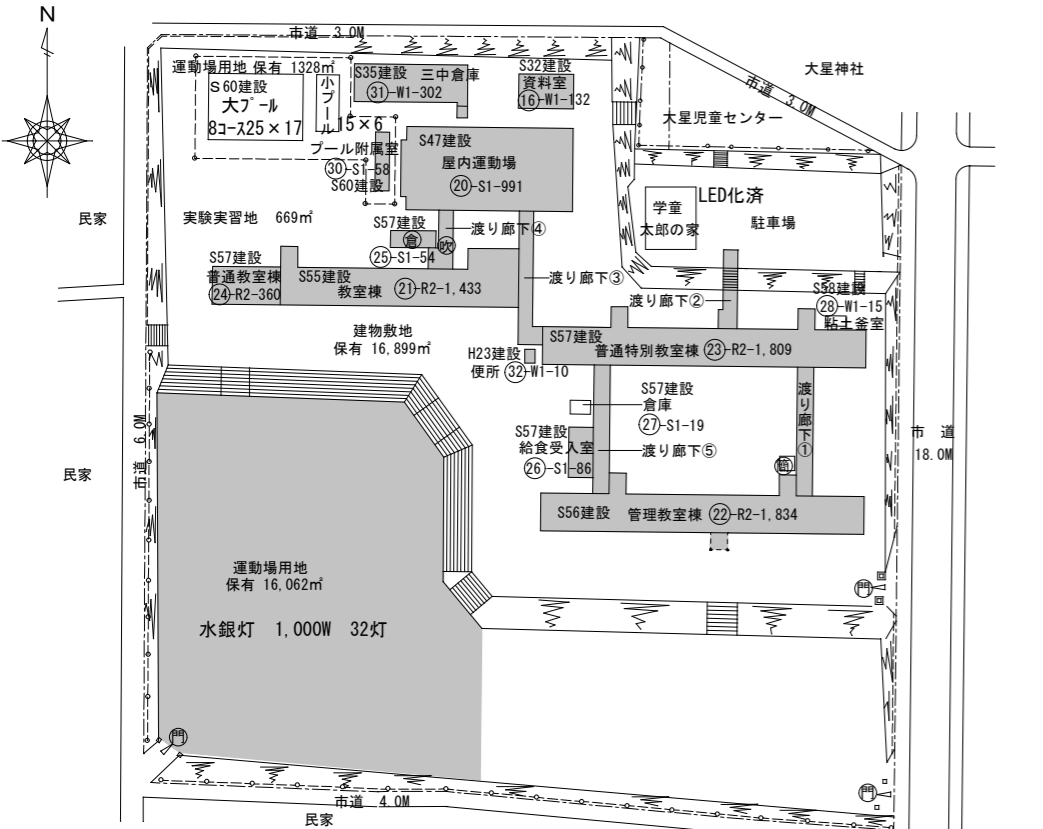

配置図 S=1/2,000

●●●LED化対象建築物
(グラウンド照明共)

設置場所	品名	台数(台)	ランプ数(本)	点灯日数(日/年)	点灯時間(h/日)
(16) 資料室	40W埋込×2	4	8	210	1
(32) 外男子トイレ	30Wダウンライトφ150	2	2	210	4
(32) 外女子トイレ	30Wダウンライトφ150	2	2	210	4
(32) 外トイレ外壁	30Wブラケット	2	2	210	4
外回り	ポール灯	8	8	210	4
	20W防犯灯	1	1	210	4
(26) 給食受入室	40形逆富士×2	5	10	210	1
(25) 倉庫	40形逆富士×2	3	6	210	1
(31) 三中倉庫(庁務員室)	40形逆富士(4000lm)	1	1	210	10
	20W笠トラフ	2	2	210	10
	40W笠トラフ	1	1	210	10
グラウンド	投光器1000W	2	8	300	2
	投光器1000W	3	18	300	2

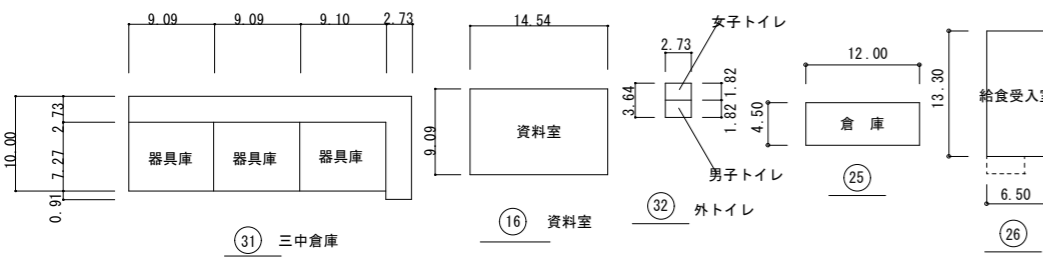

管理教室棟 平面図 S=1/800 (南校舎)

設置場所	品名	台数(台)	ランプ数(本)	点灯日数(日/年)	点灯時間(h/日)
保健室	40W笠トラフ×2	10	20	210	8
	60Wブラケット	1	1	210	8
水飲み場	40形逆富士	1	1	210	2
	10W手元灯	2	2	210	2
職員女子トイレ	40形逆富士	1	1	210	4
	20形トラフ	1	1	210	4
職員男子トイレ	40形逆富士	1	1	210	4
	20形トラフ	1	1	210	4
休憩室	40W笠トラフ×2	2	4	210	2
	40W吊下げ×2	10	20	210	12
	40W吊下げ(ブレイク付)	3	3	210	12
職員室	40W吊下げ黒板灯	1	1	210	12
	40W吊下げ黒板灯	1	1	210	12
校長室	40W埋込スクエア×8	2	16	210	8
	40形逆富士	3	6	210	10
事務室	40形逆富士	3	6	210	10
	40形笠トラフ(5200lm)	1	1	210	10
風除室	20W埋込スクエア□650×5	2	10	210	4
	20W埋込スクエア□650×5	1	5	210	4
西物置	20形逆富士	2	2	210	1
男子更衣室	20形逆富士	1	1	210	2
女子更衣室	20形逆富士	1	1	210	2
第1理科室	40W笠トラフ×2	9	18	210	4
	40W吊下げ	1	1	210	4
理科準備室	40W笠トラフ×2	4	8	210	2
	40W吊下げ黒板灯	2	2	210	4
書庫	40形逆富士	1	1	210	1
	20Wトラフ	2	2	210	1
廊下	20W埋込	16	16	210	8

管理教室棟 平面図 S=1/800 (南校舎)

設置場所	品名	台数(台)	ランプ数(本)	点灯日数(日/年)	点灯時間(h/日)
高学年昇降口	40W笠トラフ×2	10	20	210	4
西物入	20W逆富士	2	2	210	1
水飲み場	40形逆富士(4000lm)	1	1	210	2
	20Wブラケット	2	2	210	2
トイレ	40形逆富士(2500lm)	4	4	210	4
家庭科室	40W吊下げ×2	6	12	210	4
	40形逆富士(4000lm)	1	1	210	4
家庭科準備室	40W吊下げ黒板灯	1	1	210	4
	40W逆富士×2	2	4	210	2
第1音楽室	110W埋込×2	6	12	210	4
	40W吊下げ黒板灯	1	1	210	4
	40W逆富士	1	1	210	4
音楽準備室	40W笠トラフ×2	2	4	210	2
第2音楽室	110W埋込×2	4	8	210	4
	40W吊下げ黒板灯	1	1	210	4
図工準備室	40W埋込黒板灯	1	1	210	4
	40W逆富士	2	4	210	2
学習室	40W笠トラフ×2	12	24	210	4
	40W吊下げ黒板灯	2	2	210	4
東物入	20W逆富士	2	2	210	1
廊下	20W埋込	19	19	210	8
階段①	40W逆富士	1	1	210	8
階段②	40W逆富士	1	1	210	8

普通特別教室棟 平面図 S=1/800 (中校舎)

設置場所	品名	台数(台)	ランプ数(本)	点灯日数(日/年)	点灯時間(h/日)
バスコン室	40W埋込×2	18	36	210	4
バスコン準備室	40W逆富士	4	8	210	2
相談室	40W逆富士×2	2	4	210	2
	40W逆富士	1	1	210	2
水飲み場	40W逆富士	1	1	210	2
	10W手元灯	2	2	210	2
男子トイレ	40W逆富士×2	1	2	210	4
	40W笠トラフ×2	6	12	210	8
4年2組	40W笠トラフ	3	3	210	8
	40W吊下げ黒板灯	2	2	210	8
4年1組	40W笠トラフ×2	5	10	210	8
	40W笠トラフ	2	2	210	8
	40W吊下げ黒板灯	2	2	210	8
5年3組	笠トラフ40形(4000lm)	2	2	210	8
	40W笠トラフ×2	5	10	210	8
	40W笠トラフ	3	3	210	8
5年2組	40W吊下げ黒板灯	2	2	210	8
	笠トラフ40形(4000lm)	1	1	210	8
5年1組	40W笠トラフ×2	4	8	210	8
	40W笠トラフ	3	3	210	8
	40W吊下げ黒板灯	2	2	210	8
水飲み場	40W逆富士	1	1	210	2
	10W手元灯	2	2	210	2
女子トイレ	40W逆富士×2	1	2	210	4
社会科準備室	40W逆富士	2	2	210	2
日本語教室	40W笠トラフ×2	9	18	210	4
	40W吊下げ黒板灯	2	2	210	4
廊下	20W埋込×2	1	2	210	8
	20形埋込 W190	14	14	210	8



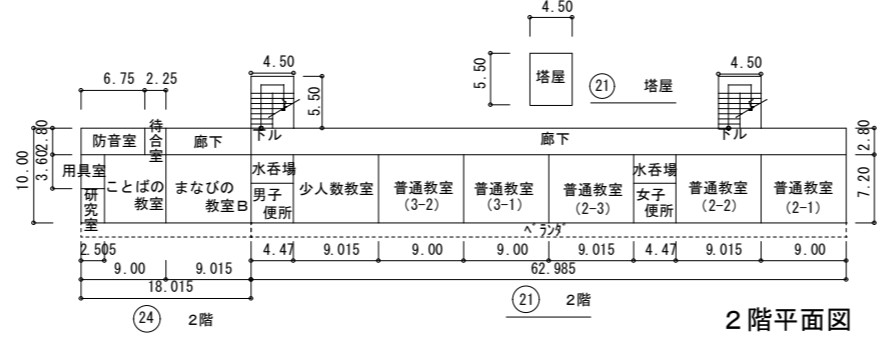
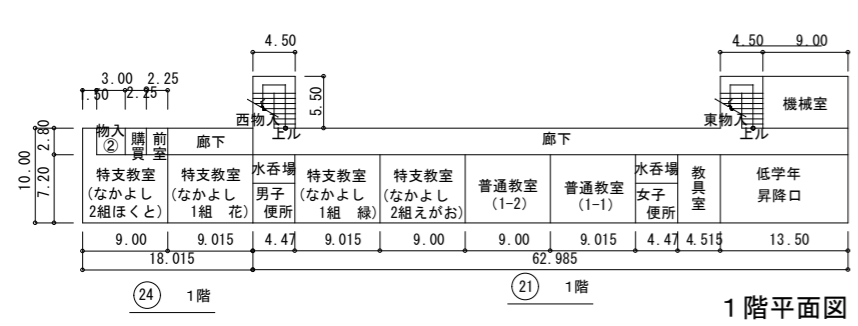

21 24 普通教室棟 平面図 S=1/800
(西校舎)

設置場所	品名	台数(台)	ランプ数(本)	点灯日数(日/年)	点灯時間(h/日)
特支教室(なかよし2組ほくと)	40W笠トラフ×2	6	12	210	8
	40W笠トラフ	3	3	210	8
	40W吊下げ黒板灯	2	2	210	8
物入②	20W逆富士	1	1	210	1
購買	40W逆富士×2	1	2	210	2
	40W逆富士	1	1	210	2
前室	40W逆富士×2	1	2	210	2
特支教室(なかよし1組花)	40W笠トラフ×2	6	12	210	8
	40W笠トラフ	3	3	210	8
	40W吊下げ黒板灯	2	2	210	8
水飲み場	40W逆富士	1	1	210	2
	10W手元灯	2	2	210	2
男子トイレ	40W逆富士×2	1	2	210	4
特支教室(なかよし1組緑)	40W笠トラフ×2	6	12	210	8
	40W笠トラフ	3	3	210	8
	40W吊下げ黒板灯	2	2	210	8
特支教室(なかよし1組えがお)	40W笠トラフ×2	6	12	210	8
	40W笠トラフ	3	3	210	8
	40W吊下げ黒板灯	2	2	210	8
1年2組	40W笠トラフ×2	6	12	210	6
	40W笠トラフ	3	3	210	6
	40W吊下げ黒板灯	2	2	210	6
1年1組	40W笠トラフ×2	6	12	210	6
	40W笠トラフ	3	3	210	6
	40W吊下げ黒板灯	2	2	210	6
水飲み場	40W逆富士	1	1	210	2
	10W手元灯	2	2	210	2
女子トイレ	40W逆富士×2	1	2	210	4
教具室	40W吊下げ	2	2	210	1
低学年昇降口	20W埋込	14	14	210	4
機械室	40W笠トラフ	4	4	210	1
東物入	20W笠トラフ	2	2	210	1
西物入	20W笠トラフ	2	2	210	1
廊下	20W埋込	14	14	210	8
階段①	40W逆富士	1	1	210	8
階段②	40W逆富士	1	1	210	8

設置場所	品名	台数(台)	ランプ数(本)	点灯日数(日/年)	点灯時間(h/日)
用具室	40W逆富士	3	3	210	1
研究室	40W逆富士	2	2	210	2
ことばの教室	40W吊下げ×2	6	12	210	4
待合室	20W逆富士	1	1	210	2
	40W笠トラフ×2	5	10	210	8
まなびの教室B	40W笠トラフ	3	3	210	8
	40W吊下げ黒板灯	2	2	210	8
	笠トラフ40形(4000lm)	1	1	210	8
水飲み場	40W逆富士	1	1	210	2
	10W手元灯	2	2	210	2
男子トイレ	40W逆富士×2	1	2	210	8
少人数教室	40W笠トラフ×2	5	10	210	4
	40W笠トラフ	2	2	210	4
	40W吊下げ黒板灯	2	2	210	4
	笠トラフ40形(4000lm)	1	1	210	4
3年2組	笠トラフ40形(2000lm)	1	1	210	4
	40W笠トラフ×2	6	12	210	6
	40W笠トラフ	3	3	210	6
3年1組	40W直付黒板灯	2	2	210	6
	40W笠トラフ×2	6	12	210	6
	40W笠トラフ	3	3	210	6
2年3組	40W吊下げ黒板灯	2	2	210	6
	40W笠トラフ×2	6	12	210	6
	40W笠トラフ	3	3	210	6
水飲み場	40W逆富士	1	1	210	2
	10W手元灯	2	2	210	2
女子トイレ	40W逆富士×2	1	2	210	4
2年2組	40W笠トラフ×2	6	12	210	6
	40W笠トラフ	3	3	210	6
	40W吊下げ黒板灯	2	2	210	6
2年1組	40W笠トラフ×2	6	12	210	6
	40W笠トラフ	3	3	210	6
	40W吊下げ黒板灯	2	2	210	6
塔屋	40Wトラフ	2	2	210	1
廊下	20W埋込	14	14	210	8
階段③	40W逆富士	1	1	210	8
階段④	40W逆富士	1	1	210	8

※天井高記入の無い居室の照明設置高さは3.0m前後である。
 ※()内の棟名は学校の呼名

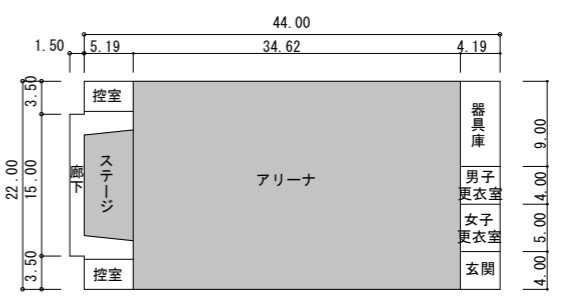

20 屋内運動場 平面図 S=1/800

設置場所	品名	台数(台)	ランプ数(本)	点灯日数(日/年)	点灯時間(h/日)
北器具庫	40W逆富士	2	2	210	1
中器具庫	40W逆富士	1	1	210	1
南器具庫	40W逆富士	1	1	210	1
玄関	40W埋込スクエア×5	1	5	210	6
軒下	30Wダウンライトφ150	3	3	210	4
アリーナ	200W高天井LED	32	32	210	9
控室	40W逆富士×2	2	4	210	4
ステージ	40W埋込	14	14	210	4
控室	40W逆富士×2	2	4	210	4
ステージ裏通路	40W逆富士	3	3	210	1

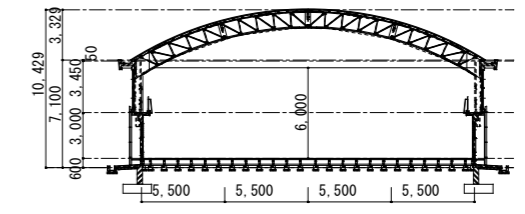

20 屋内運動場 矩計図 S=1/500

30 プール附属室 58㎡

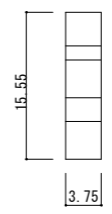

設置場所	品名	台数(台)	ランプ数(本)	点灯日数(日/年)	点灯時間(h/日)
部屋①	40W逆富士×2	1	2	50	1
部屋②	40W逆富士×2	1	2	50	1
部屋③	40W逆富士×2	1	2	50	1
部屋④	40W逆富士×2	1	2	50	1
トイレ	40W逆富士×2	1	2	50	1

設置場所	品名	台数(台)	ランプ数(本)	点灯日数(日/年)	点灯時間(h/日)
渡り廊下①	20W逆富士	5	5	210	4
渡り廊下②	20W逆富士	4	4	210	4
渡り廊下③	20W逆富士	2	2	210	4
	トラフ20形(LED)	1	1	210	4
渡り廊下④	20W逆富士	2	2	210	4
渡り廊下⑤	20W逆富士	5	5	210	4



※天井高記入の無い居室の照明設置高さは3.0m前後である。

.....天井高相違の居室（平面図・断面図等により記入）

※（ ）内の棟名は学校の呼名

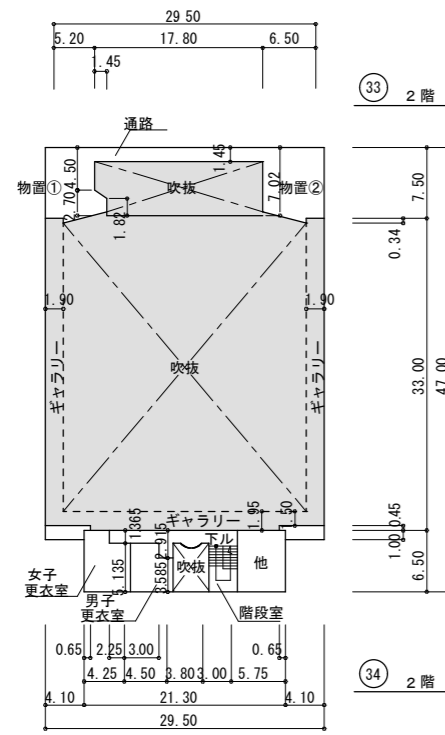

2階平面図

2階

設置場所	品名	台数(台)	ランプ数(本)	点灯日数(日/年)	点灯時間(h/日)
女子更衣室	40W埋込×2	2	4	210	2
	40Wブラケット	1	1	210	2
	60Wブラケット	1	1	210	2
男子更衣室	40W埋込×2	2	4	210	2
	40Wブラケット	1	1	210	2
	60Wブラケット	1	1	210	2
児童クラブ	40W埋込×2	15	30	210	4
	埋込40形(4000lm) W328	1	1	210	4
物置①	40W逆富士×2	2	4	210	1
物置②	40W逆富士×2	2	4	210	1
通路	20W逆富士	5	5	210	1
2階廊下	40W埋込スクエア口250×2	5	10	210	8
外壁	20W丸型ブラケット	4	4	210	4

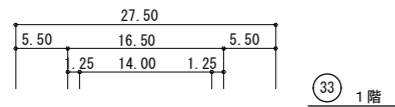
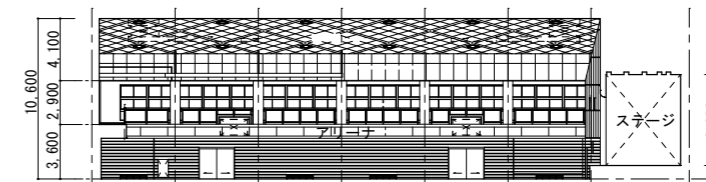

1階平面図

1階

設置場所	品名	台数(台)	ランプ数(本)	点灯日数(日/年)	点灯時間(h/日)
女子トイレ	40W埋込	2	2	210	4
	40W手元灯×2	1	2	210	4
男子トイレ	40W埋込	2	2	210	4
	40W手元灯×2	1	2	210	4
多目的トイレ	40W埋込	1	1	210	4
器具庫①	20W壁トラフ	2	2	210	1
器具庫②	40W逆富士×2	2	4	210	1
玄関ホール	Φ200ダウンライト	4	4	210	6
	60Wブラケット	1	1	210	6
	40W埋込スクエア(250)	4	8	210	6
アリーナ	Φ150ダウンライト	4	4	210	6
アリーナ	700W埋込高天井照明	24	24	300	9
器具庫	40W逆富士×2	2	4	210	1
ステージ	40W埋込×2	24	48	210	4
控室	40W逆富士×2	2	4	210	4

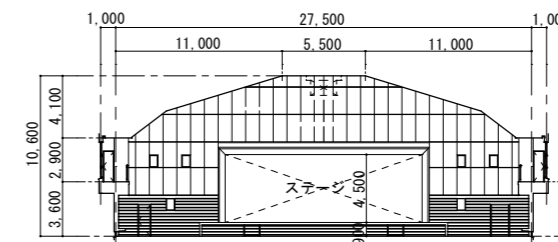

33 34 屋内運動場 展開図 S=1/500

33 34 屋内運動場 平面図 S=1/800



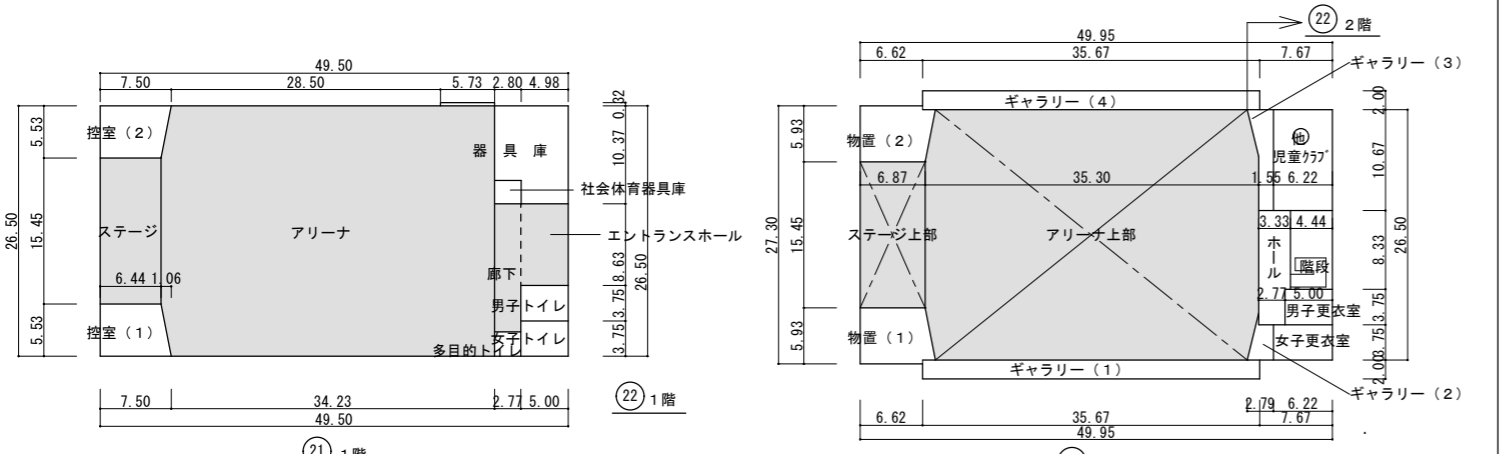

21 22 屋内運動場 平面図 S=1/800

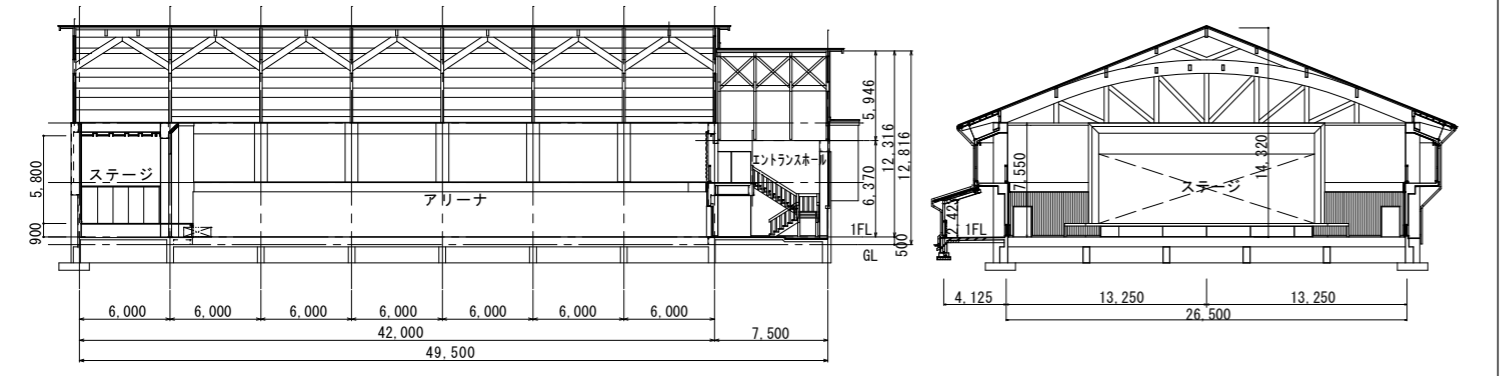

21 22 屋内運動場 展開図 S=1/500

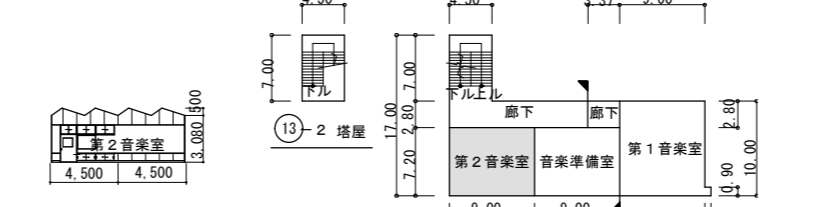

音楽室 展開図 S=1/500

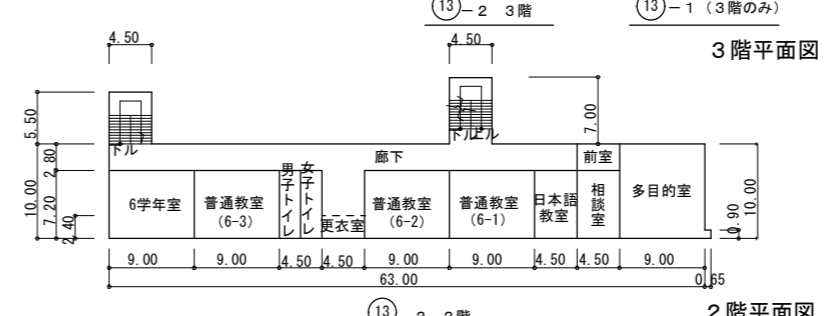

3階平面図

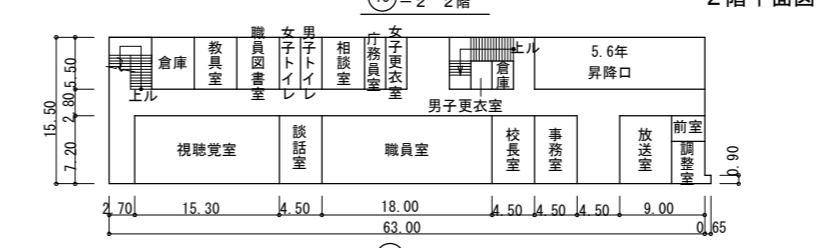

2階平面図

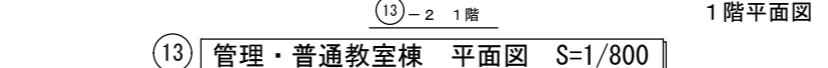

1階平面図

13 管理・普通教室棟 平面図 S=1/800

階	設置場所	品名	台数(台)	ランプ数	点灯日数(日/年)	点灯時間(h/日)
2 F	階段(西側)	40W笠トラフ	1	1	210	8
	階段(東側)	40W笠トラフ	1	1	210	8
	廊下	100WLED電球	5	5	210	8
	6学年室	40W笠トラフ×2	6	12	210	4
		40W笠トラフ	3	3	210	4
	普通教室6-3	40W黒板灯	2	2	210	4
		40W笠トラフ×2	6	12	210	8
	普通教室6-2	40W笠トラフ	3	3	210	8
		40W黒板灯	2	2	210	8
	トイレ前室	LEDダウンライトφ150	1	1	210	4
	男子トイレ	LEDダウンライトφ150	5	5	210	4
		40Wブラケット	1	1	210	4
	女子トイレ	LEDダウンライトφ150	5	5	210	4
		40Wブラケット	1	1	210	4
	更衣室	20Wブラケット	2	2	210	2
40W電球L色		4	4	210	2	
普通教室6-2	40W笠トラフ×2	6	12	210	8	
	40W笠トラフ	3	3	210	8	
普通教室6-1	40W笠トラフ×2	9	18	210	8	
	40W黒板灯	2	2	210	8	
日本語教室	40W笠トラフ×2	4	8	210	4	
	40W黒板灯	1	1	210	4	
前室	40W埋込	2	2	210	2	
相談室	40W埋込W300×2	6	12	210	2	
多目的室	40W埋込W300×3	16	48	210	4	
	40W埋込W300×2	2	4	210	4	
階段(東側)	40Wブラケット	1	1	210	8	
廊下	60Wダウンライト	2	2	210	8	
第2音楽室	40W埋込W170	10	10	210	4	
音楽準備室	40W笠トラフ	6	6	210	2	
第1音楽室	40W埋込W170	15	15	210	4	
階段	40W直付	2	2	210	8	
3 F	階段下倉庫(西側)	40W直付	1	1	210	1
	倉庫	40W直付	1	1	210	1
	教員室	40W直付	2	2	210	1
	職員図書室	40W直付	4	4	210	4
	女子トイレ	40W直付(LED)	2	2	210	4
		20Wブラケット	1	1	210	4
	男子トイレ	40W直付(LED)	2	2	210	4
		20Wブラケット	1	1	210	4
	相談室	20W直付	2	2	210	2
		10W直付	1	1	210	2
		40Wシーリングライト	1	1	210	2
	庁務員室	40W直付	1	1	210	10
		10W直付	1	1	210	10
	女子更衣室	40W直付	2	2	210	2
		10Wブラケット(LED)	1	1	210	2
配電室	40W直付	1	1	210	1	
男子更衣室	40W直付	1	1	210	2	
倉庫	40W直付	1	1	210	1	
5・6年昇降口	40W直付	4	4	210	4	
廊下	70Wスポットライト	2	2	210	8	
	40W笠トラフ	3	3	210	8	
	40W笠トラフ×2	4	8	210	8	
	60WLED電球	7	7	210	8	
前室	40W直付	1	1	210	2	
調整室	40W直付	2	2	210	2	
放送室	40W埋込	6	6	210	2	
玄関	40W埋込スクエア口450×3	3	9	210	4	
玄関前	角形ダウンライト口150	4	4	210	4	
	LEDスクエア口450	1	1	210	4	
事務室	40W笠トラフ×2	2	4	210	10	
	40W直付×2	1	2	210	10	
校長室	40W笠トラフ×2	3	6	210	8	
職員室	40W笠トラフ×2	11	22	210	12	
	40W笠トラフ	2	2	210	12	
談話室	40W笠トラフ×2	2	4	210	2	
視聴覚室	40W直付×2	9	18	210	4	

※天井高記入の無い居室の照明設置高さは3.0m前後である。

■…天井高相違の居室(平面図・断面図等により記入)

※()内の棟名は学校の呼称

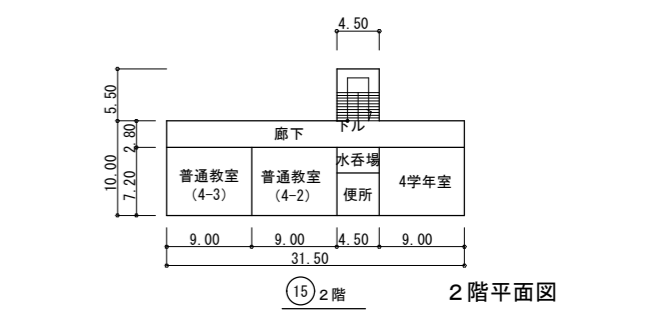

2階平面図

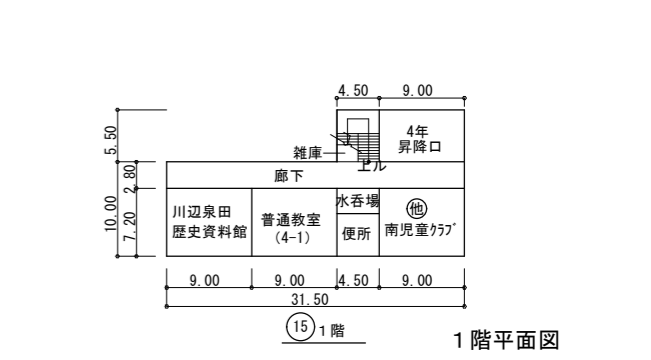

1階平面図

15 普通教室棟 平面図 S=1/800

階	設置場所	品名	台数(台)	ランプ数	点灯日数(日/年)	点灯時間(h/日)
1 F	階段	40Wブラケット	1	1	210	8
	4年昇降口	40Wブラケット	4	4	210	4
	廊下	20W埋込	7	7	210	8
	川辺泉田歴史資料館	40W直付(LED)	8	8	210	1
		40W黒板灯	1	1	210	1
	普通教室4-1	40W笠トラフ	8	8	210	8
		40W黒板灯	1	1	210	8
	水飲み場	20Wブラケット×2	2	4	210	2
		40W直付	1	1	210	2
	男子トイレ	80Wダウンライト	4	4	210	4
	女子トイレ	80Wダウンライト	4	4	210	4
	南児童クラブ	40W直付×2	6	12	210	4
		40W黒板灯	1	1	210	4
	雑用室	20Wトラフ	1	1	210	1
	廊下	20W埋込	7	7	210	8
普通教室4-3	40W笠トラフ×2	6	12	210	8	
	40W笠トラフ	3	3	210	8	
普通教室4-2	40W黒板灯	1	1	210	8	
	40W笠トラフ×2	6	12	210	8	
普通教室4-2	40W笠トラフ	3	3	210	8	
	40W黒板灯	1	1	210	8	
水飲み場	20Wブラケット×2	2	4	210	4	
	40W直付	1	1	210	4	
男子トイレ	20Wダウンライト	4	4	210	4	
女子トイレ	20Wダウンライト	4	4	210	4	
4学年室	40W笠トラフ×2	7	14	210	4	
	40W笠トラフ	2	2	210	4	
	40W黒板灯	1	1	210	4	



※天井高記入の無い居室の照明設置高さは3.0m前後である。

※()内の棟名は学校の呼名

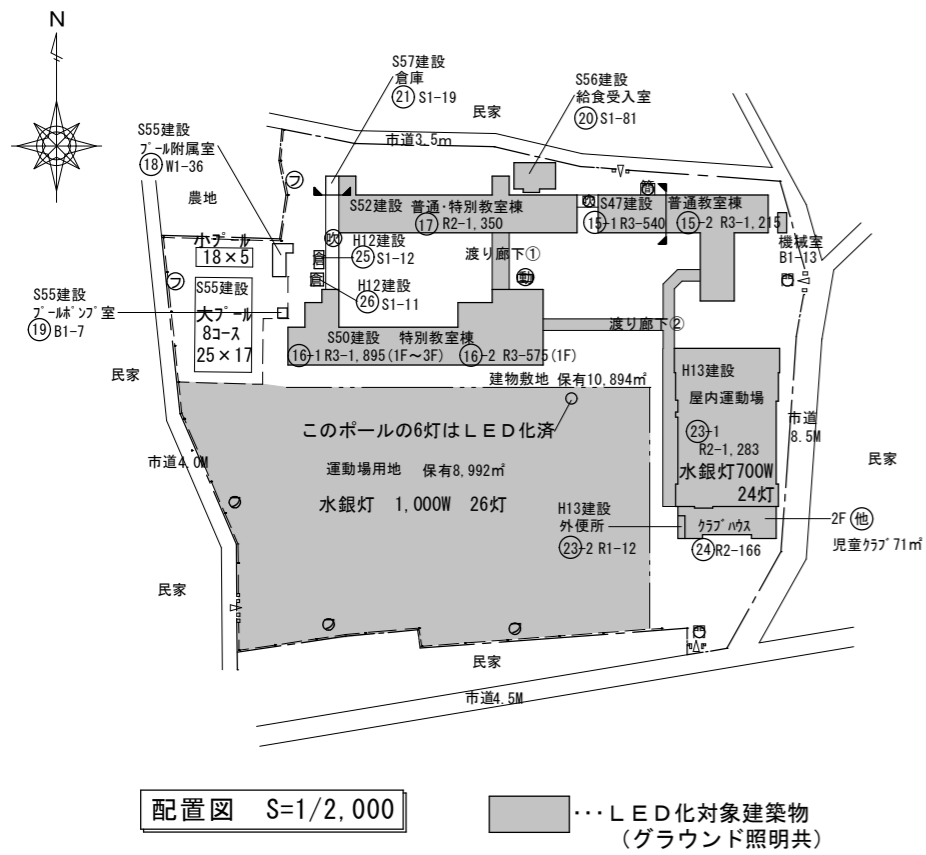

設置場所	品名	台数(台)	ランプ数(本)	点灯日数(日/年)	点灯時間(h/日)
グラウンド	1,000W水銀灯	26	26	300	2
	200Wポール灯	4	4	210	4
	80W防犯灯	1	1	210	4
渡り廊下①	40W逆富士	3	3	210	4
渡り廊下②	40W笠トラフ	7	7	210	4

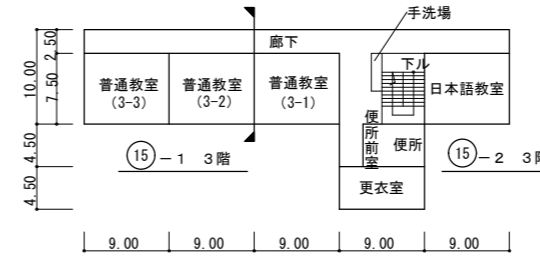

3階平面図

設置場所	品名	台数(台)	ランプ数(本)	点灯日数(日/年)	点灯時間(h/日)
日本語教室	40W笠トラフ×2	5	10	210	4
	40W笠トラフ	4	4	210	4
	40W黒板灯	2	2	210	4
便所前室	40W逆富士	1	1	210	4
	20W直管ランプ	2	2	210	4
便所	40W直管ランプ	1	1	210	4
	40W逆富士	1	1	210	2
手洗場	60Wダウンライト	3	3	210	2
	40W逆富士×2	2	4	210	2
	40W笠トラフ×2	6	12	210	6
普通教室(3-1)	40W笠トラフ	3	3	210	6
	40W黒板灯	2	2	210	6
	40W笠トラフ×2	6	12	210	6
普通教室(3-2)	40W笠トラフ	3	3	210	6
	40W黒板灯	2	2	210	6
	40W笠トラフ×2	6	12	210	6
普通教室(3-3)	40W笠トラフ	3	3	210	6
	40W黒板灯	2	2	210	6
	40W逆富士	6	6	210	8
廊下	60Wダウンライト	9	9	210	8
	40W逆富士×2	1	2	210	8

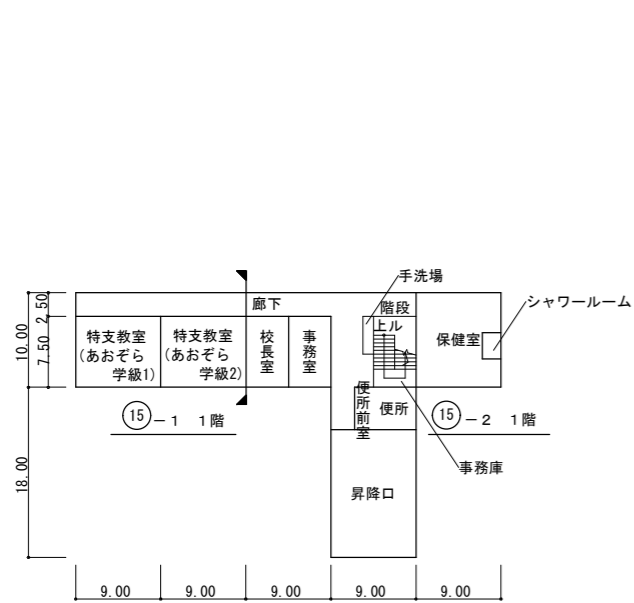

1階平面図

設置場所	品名	台数(台)	ランプ数(本)	点灯日数(日/年)	点灯時間(h/日)
保健室	40W逆富士×2	1	2	210	8
	40W逆富士(LED)	1	1	210	8
シャワールーム	40Wポーチ灯	1	1	210	1
事務庫	40Wトラフ	1	1	210	1
便所前室	40W逆富士	1	1	210	4
便所	40W笠トラフ×2	2	4	210	4
	40W逆富士	4	4	210	8
廊下	60Wダウンライト	6	6	210	8
	40W逆富士×2	1	2	210	8
階段	40Wブラケット	1	1	210	8
手洗場	40W逆富士	1	1	210	2
	60Wダウンライト	3	3	210	2
昇降口	60Wダウンライト	1	1	210	4
	40W逆富士×2	1	2	210	4
事務室	40W逆富士	2	2	210	4
	40W埋込×2	2	4	210	10
	40W笠トラフ×2	2	4	210	10
校長室	20Wブラケット	1	1	210	10
	40W埋込×3	4	12	210	8
校長室	40W笠トラフ×2	1	2	210	8
	40W笠トラフ×2	6	12	210	8
特支教室(あおぞら学級2)	40Wトラフ	3	3	210	8
	40W黒板灯	1	1	210	8
特支教室(あおぞら学級1)	40W笠トラフ×2	6	12	210	8
	40Wトラフ	3	3	210	8
	40W黒板灯	2	2	210	8

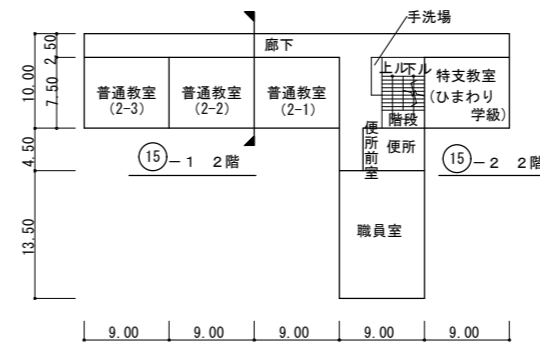

2階平面図

設置場所	品名	台数(台)	ランプ数(本)	点灯日数(日/年)	点灯時間(h/日)
便所前室	40W逆富士	1	1	210	4
便所	40W笠トラフ	2	2	210	4
手洗場	40W逆富士	1	1	210	2
	60Wダウンライト	3	3	210	2
特支教室(ひまわり学級)	40W笠トラフ×2	5	10	210	8
	40W笠トラフ	4	4	210	8
	40W黒板灯	1	1	210	8
職員室	40W逆富士×2	1	3	26	12
	40W逆富士	3	3	210	12
普通教室(2-1)	40W笠トラフ×2	6	12	210	6
	40W笠トラフ	3	3	210	6
	40W黒板灯	2	2	210	6
普通教室(2-2)	40W笠トラフ×2	6	12	210	6
	40W笠トラフ	3	3	210	6
	40W黒板灯	2	2	210	6
普通教室(2-3)	40W笠トラフ×2	6	12	210	6
	40W笠トラフ	3	3	210	6
	40W黒板灯	2	2	210	6
廊下	40W逆富士	6	6	210	8
	60Wダウンライト	8	8	210	8
	40W逆富士×2	4	8	210	8
階段	40Wブラケット	1	1	210	8
	60Wダウンライト	2	2	210	8

⑮ 普通教室棟 平面図 S=1/800

(第一校舎)



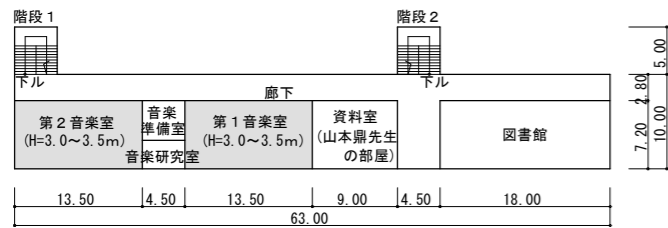

2階平面図

設置場所	品名	台数(台)	ランプ数(本)	点灯日数(日/年)	点灯時間(h/日)
図書館	40W笠トラフ×2	6	12	210	4
	40W笠トラフ	17	17	210	4
	40W黒板灯	1	1	210	4
資料室	40W笠トラフ	4	4	210	1
	40W黒板灯	1	1	210	1
第1音楽室	40W笠トラフ	17	17	210	4
	40W黒板灯	1	1	210	4
音楽準備室	40W笠トラフ	1	1	210	2
音楽研究室	40W笠トラフ	2	2	210	4
第2音楽室	40W笠トラフ	17	17	210	4
	40W黒板灯	1	1	210	4
階段1	40W逆富士	1	1	210	8
階段2	40W逆富士	1	1	210	8
廊下	40W逆富士×2	7	14	210	8
	60Wダウンライト	11	11	210	8

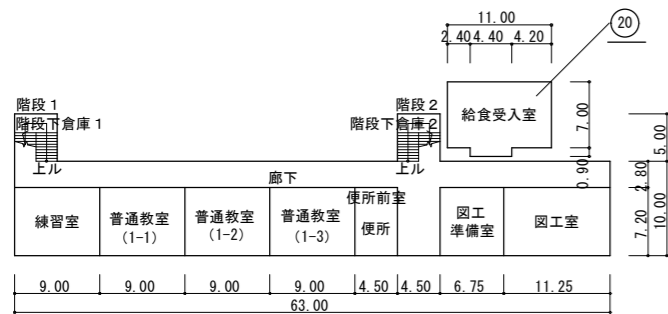

1階平面図

設置場所	品名	台数(台)	ランプ数(本)	点灯日数(日/年)	点灯時間(h/日)
給食受入室	40W逆富士	4	4	210	3
図工室	40W笠トラフ	11	11	210	4
図工準備室	40W笠トラフ	7	7	210	2
便所前室	40W逆富士	1	1	210	4
	20Wブラケット	2	2	210	4
便所	40W逆富士	2	2	210	4
	16W逆富士	2	2	210	4
普通教室(1-3)	40W逆富士×2	7	14	210	6
	40W逆富士	4	4	210	6
普通教室(1-2)	40W逆富士	2	2	210	6
	40W笠トラフ×2	6	12	210	6
普通教室(1-1)	40W笠トラフ	3	3	210	6
	40W逆富士	2	2	210	6
練習室	40W笠トラフ×2	6	12	210	2
	40W黒板灯	2	2	210	2
階段下倉庫1	40W笠トラフ	3	3	210	6
	40W逆富士×2	6	12	210	8
廊下	40W逆富士×2	8	16	210	8
	60Wダウンライト	12	12	210	8
階段下倉庫2	20Wトラフ	1	1	210	1

17 普通・特別教室棟 平面図 S=1/800 (第二校舎)

※天井高記入の無い居室の照明設置高さは3.0m前後である。

…天井高相違の居室 (平面図・断面図等により記入)

※ () 内の棟名は学校の呼名

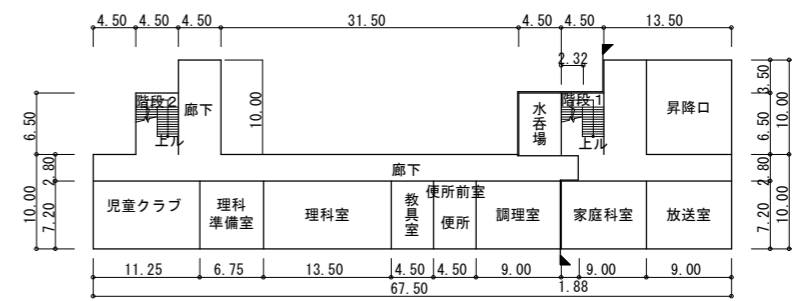

1階平面図

設置場所	品名	台数(台)	ランプ数(本)	点灯日数(日/年)	点灯時間(h/日)
昇降口	40Wトラフ	8	8	210	4
階段1	40Wブラケット	1	1	210	8
階段2	40Wブラケット	1	1	210	8
放送室	40W逆富士	1	1	210	2
	20W逆富士	1	1	210	2
	40W埋込	6	6	210	2
家庭科室	40W笠トラフ	12	12	210	4
	40W黒板灯	2	2	210	4
調理室	40W笠トラフ	9	9	210	4
	40W黒板灯	2	2	210	4
便所前室	40W逆富士	1	1	210	4
便所	40W逆富士	4	4	210	4
	20W逆富士	1	1	210	4
教具室	40Wブラケット	1	1	210	1
理科室	40W逆富士×2	11	22	210	4
	40W黒板灯	2	2	210	4
理科準備室	40W笠トラフ	6	6	210	2
児童クラブ	40W逆富士×2	11	22	210	4
	40W笠トラフ	3	3	210	4
廊下	40W逆富士×2	7	14	210	8
	40W逆富士	2	2	210	8
	20Wトラフ	2	2	210	8
階段2下	60W電球	24	24	210	8
	40Wトラフ	1	1	210	1
水呑場	40Wトラフ	4	4	210	2
	15Wブラケット	2	2	210	2

16 特別教室棟 平面図 S=1/800 (第三校舎)



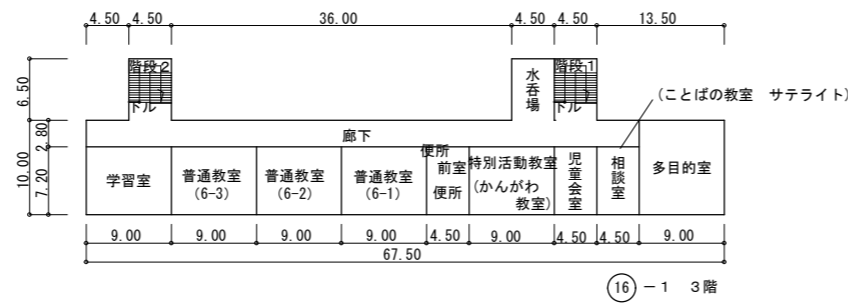
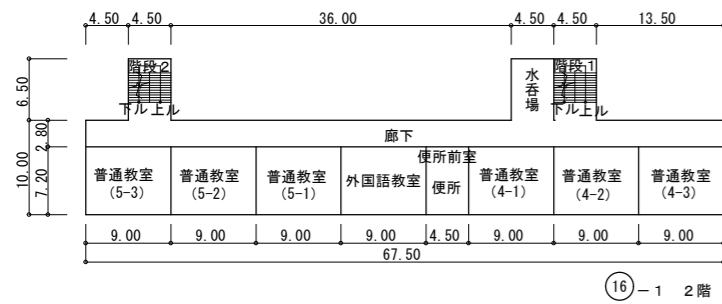

2階平面図

3階平面図

2 F	設置場所	品名	台数 (台)	ランプ数 (本)	点灯日数 (日/年)	点灯時間 (h/日)
普通教室 (4-3)	普通教室 (4-3)	40W笠トラフ×2	6	12	210	8
		40W笠トラフ	3	3	210	8
普通教室 (4-2)	普通教室 (4-2)	40W黒板灯	2	2	210	8
		40W笠トラフ×2	6	12	210	8
		40W笠トラフ	3	3	210	8
普通教室 (4-1)	普通教室 (4-1)	40W黒板灯	2	2	210	8
		40W笠トラフ×2	6	12	210	8
		40W笠トラフ	3	3	210	8
便所前室	便所前室	40W逆富士	1	1	210	4
		40W逆富士	4	4	210	4
便所	便所	20Wブラケット	2	2	210	4
		40W逆富士	4	4	210	4
外国語教室	外国語教室	40W笠トラフ×2	6	12	210	4
		40W笠トラフ	3	3	210	4
普通教室 (5-1)	普通教室 (5-1)	40W黒板灯	2	2	210	4
		40W笠トラフ×2	6	12	210	8
		40W笠トラフ	3	3	210	8
普通教室 (5-2)	普通教室 (5-2)	40W黒板灯	2	2	210	8
		40W笠トラフ×2	6	12	210	8
		40W笠トラフ	3	3	210	8
普通教室 (5-3)	普通教室 (5-3)	40W黒板灯	2	2	210	8
		40W笠トラフ×2	6	12	210	8
		40W笠トラフ	3	3	210	8
廊下	廊下	40W逆富士×2	6	12	210	8
		20Wトラフ	2	2	210	8
階段1	階段1	60W電球	5	5	210	8
		40Wブラケット	1	1	210	8
階段2	階段2	40Wブラケット	1	1	210	8
		40Wトラフ	4	4	210	2
水呑場	水呑場	15Wブラケット	2	2	210	2
		40Wトラフ	4	4	210	2

3 F	設置場所	品名	台数 (台)	ランプ数 (本)	点灯日数 (日/年)	点灯時間 (h/日)
多目的室	多目的室	40W埋込×2	18	36	210	4
		40W逆富士×2	4	8	210	2
児童会室	児童会室	40W笠トラフ	4	4	210	4
		40W黒板灯	1	1	210	4
特別活動教室 (かながわ教室)	特別活動教室 (かながわ教室)	40W笠トラフ	4	4	210	8
		40W黒板灯	1	1	210	8
便所前室	便所前室	40W逆富士	1	1	210	4
		40W逆富士	4	4	210	4
便所	便所	20Wブラケット	2	2	210	4
		40W逆富士	4	4	210	4
普通教室 (6-1)	普通教室 (6-1)	40W笠トラフ×2	6	12	210	8
		40W黒板灯	2	2	210	8
普通教室 (6-2)	普通教室 (6-2)	40W笠トラフ×2	6	12	210	8
		40W黒板灯	2	2	210	8
普通教室 (6-3)	普通教室 (6-3)	40W笠トラフ×2	6	12	210	8
		40W黒板灯	2	2	210	8
学習室	学習室	40W笠トラフ×2	6	12	210	4
		40W笠トラフ	3	3	210	4
階段1	階段1	40W逆富士	1	1	210	8
		40W逆富士	1	1	210	8
水呑場	水呑場	40Wトラフ	4	4	210	2
		15Wブラケット	2	2	210	2
廊下	廊下	40W逆富士×2	4	8	210	8
		60W電球	5	5	210	8

16 特別教室棟 平面図 S=1/800

(第三校舎)

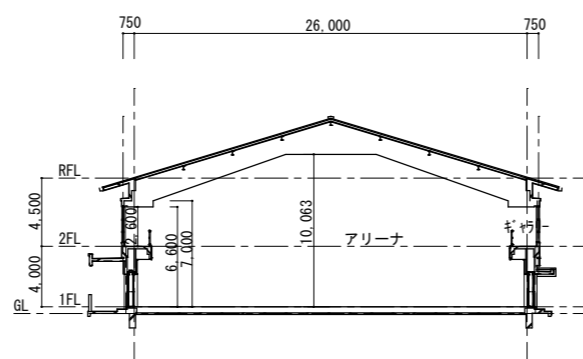
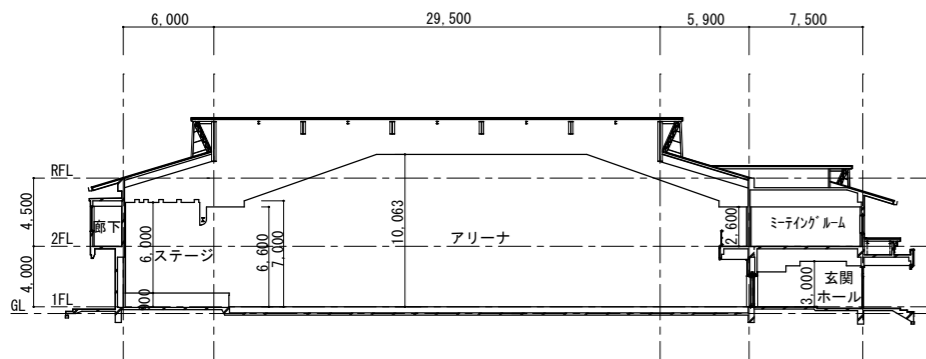

23 24 屋内運動場 断面図 S=1/500

※天井高記入の無い居室の照明設置高さは3.0m前後である。

■・・・天井高相違の居室 (平面図・断面図等により記入)

※ () 内の棟名は学校の呼名

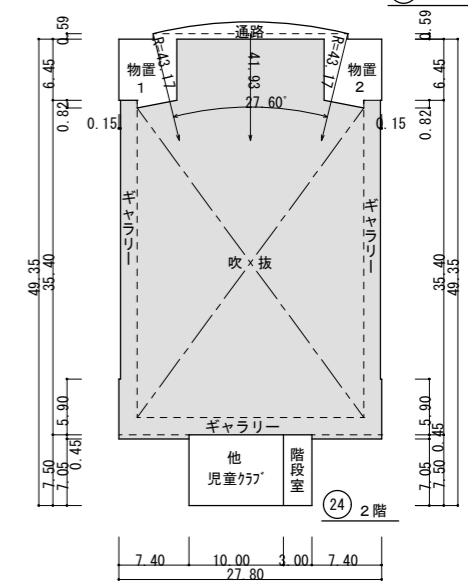
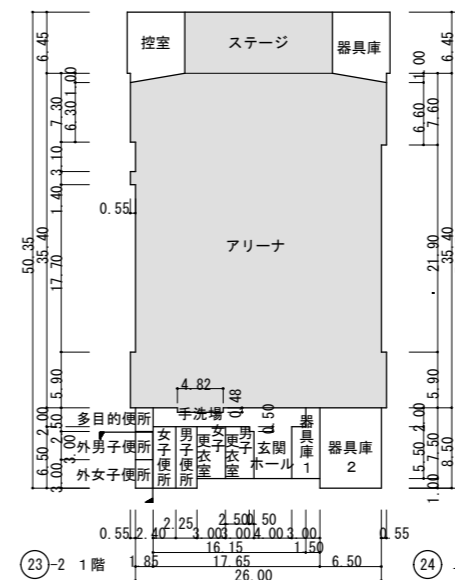
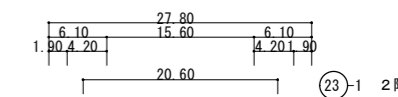
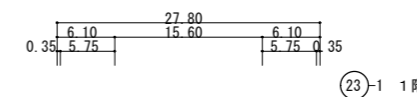

1階平面図

2階平面図

23 24 屋内運動場 平面図 S=1/800

5 F	設置場所	品名	台数 (台)	ランプ数 (本)	点灯日数 (日/年)	点灯時間 (h/日)
控室	控室	40W黒板灯	1	1	210	4
		40W逆富士×2	2	4	210	4
ステージ	ステージ	40W埋込×2	22	44	210	4
		40W逆富士×2	2	4	210	1
アリーナ	アリーナ	700W水銀灯 高天井	24	24	300	9
		15Wブラケット	1	1	210	4
多目的便所	多目的便所	20Wダウンライト	1	1	210	4
		20Wダウンライト	2	2	210	4
外男子便所	外男子便所	20Wダウンライト	2	2	210	4
		20Wダウンライト	2	2	210	4
女子便所	女子便所	40W逆富士×2	2	4	210	4
		20Wブラケット	1	1	210	4
男子便所	男子便所	40W逆富士×2	2	4	210	4
		20Wブラケット	1	1	210	4
女子更衣室	女子更衣室	40W逆富士	2	2	210	2
		60W電球	1	1	210	2
男子更衣室	男子更衣室	40W逆富士	2	2	210	2
		60W電球	1	1	210	2
玄関ホール	玄関ホール	40W埋込スクエア×3	6	18	210	6
		20Wダウンライト	4	4	210	6
器具庫1	器具庫1	40W笠トラフ	1	1	210	1
		40W逆富士×2	4	8	210	1
外壁	外壁	20Wブラケット	5	5	210	4
		40Wブラケット	2	2	210	2
体育館入口	体育館入口	40Wブラケット	2	2	210	2
		60Wブラケット	2	2	210	4

2 F	設置場所	品名	台数 (台)	ランプ数 (本)	点灯日数 (日/年)	点灯時間 (h/日)
物置1	物置1	40W逆富士×2	2	4	210	1
		20W逆富士	1	1	210	1
通路	通路	20W逆富士	3	3	210	1
		40W逆富士×2	2	4	210	1
物置2	物置2	20W逆富士	1	1	210	1
		40W逆富士×2	1	1	210	4
児童クラブ	児童クラブ	40W埋込	1	1	210	4
		40W埋込スクエア×3	2	6	210	1



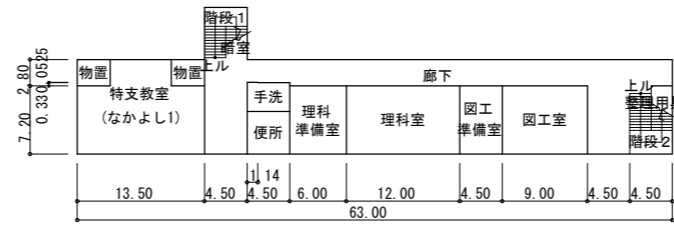
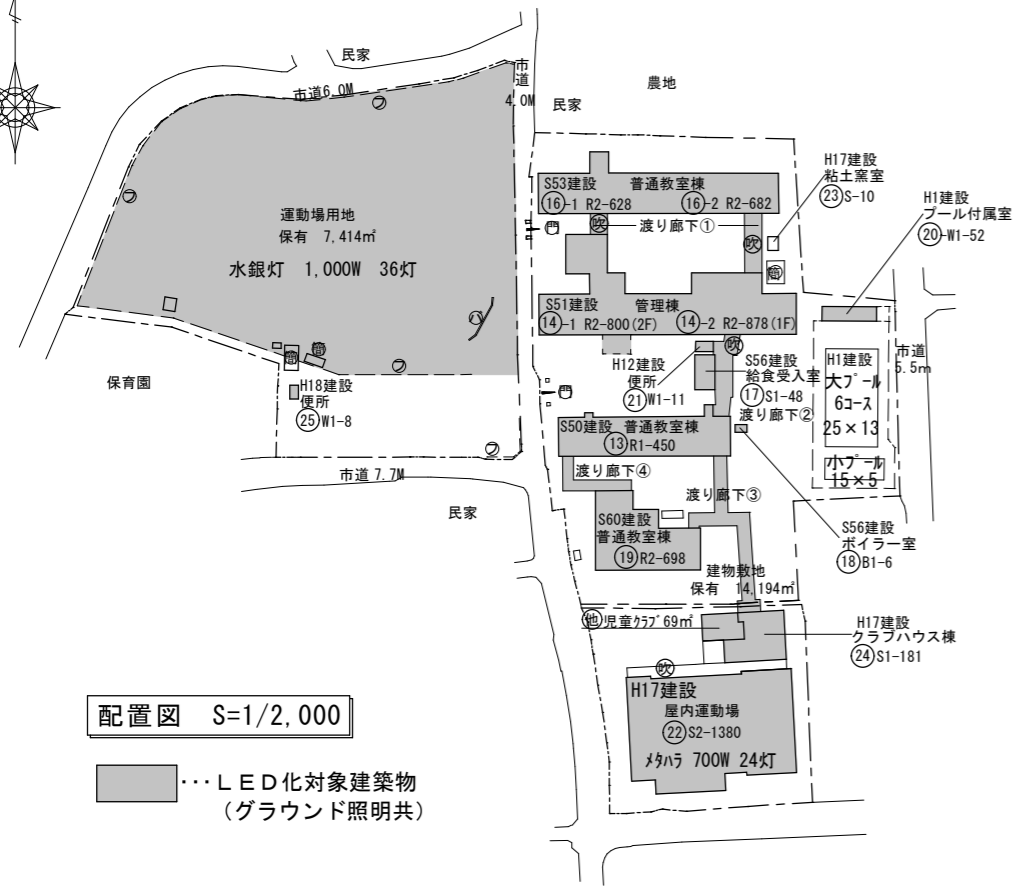
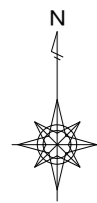

16-2 1階

1階平面図

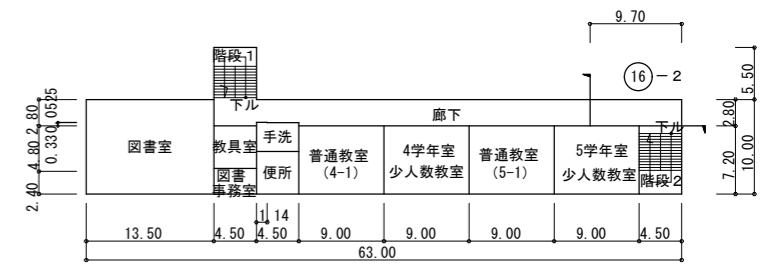

16-1 2階

2階平面図

16 普通教室棟 平面図 S=1/800

(第1校舎)

設置場所	品名	台数(台)	ランプ数(本)	点灯日数(日/年)	点灯時間(h/日)
渡り廊下①	40W逆富士	3	3	210	4
渡り廊下②	20W防水キップ逆富士	2	2	210	4
	20W逆富士	2	2	210	4
渡り廊下③	20W防水キップ逆富士	10	10	210	4
渡り廊下④	20W逆富士	4	4	210	4
②1 職員便所	40W逆富士	2	2	210	4
①7 給食受入室	40W逆富士	2	2	210	3
②0 プール附属室	機械室 40W逆富士	1	1	50	1
	器具庫 40W逆富士	1	1	50	1
	女子更衣室 40W逆富士	1	1	50	1
	便所 40W逆富士	1	1	50	1
①8 ボイラー室	40W笠トラフ×2	1	2	210	1
職員玄関外	40W450角埋込ｽｸｴｱ	1	4	210	4
外回り	210Wポール灯	7	7	210	4
	110Wミニポール灯	1	1	210	4
グラウンド	1,000W水銀灯 投光器	36	36	300	2
②5 グラウンド便所	20W逆富士	2	2	210	4
	24W蛍光灯 (FHT)	2	2	210	4
	24W蛍光灯 (FHT)	2	2	210	4

設置場所	品名	台数(台)	ランプ数(本)	点灯日数(日/年)	点灯時間(h/日)
特支教室(なかよし)	40W吊下げ	8	8	210	8
	40W吊下げ×2	1	2	210	8
	40W吊下げ黒板灯	1	1	210	8
	70Wペンダントライト	1	1	210	8
物置	40W吊下げ	2	2	210	1
手洗	40W逆富士	1	1	210	2
	20Wブラケット	2	2	210	2
便所	40W逆富士	2	2	210	4
暗室	60W電球	2	2	210	1
	10W表示灯	1	1	210	1
理科準備室	40W吊下げ	4	4	210	2
理科室	40W吊下げ	8	8	210	4
	40W吊下げ黒板灯	1	1	210	4
	20Wブラケット	4	4	210	4
図工準備室	40W吊下げ	2	2	210	2
図工室	40W吊下げ×2	6	12	210	4
	40W吊下げ黒板灯	1	1	210	4
整理用具室	20Wトラフ	2	2	210	1
廊下	60W150角埋込ｽｸｴｱ	21	21	210	8
	60W埋込ｽｸｴｱ	1	1	210	8
階段1	40W壁トラフ	1	1	210	8
	60W埋込ｽｸｴｱ	1	1	210	8
階段2	40W壁トラフ	1	1	210	8
	60W埋込ｽｸｴｱ	1	1	210	8

設置場所	品名	台数(台)	ランプ数(本)	点灯日数(日/年)	点灯時間(h/日)
図書室	40W吊下げ×2	9	18	210	4
教具室	40W吊下げ	1	1	210	1
図書事務室	40W吊下げ	1	1	210	4
手洗	40W逆富士	1	1	210	2
	20Wブラケット	2	2	210	2
便所	40W逆富士	2	2	210	4
普通教室(4-1)	40W吊下げ	4	4	210	8
	40W吊下げ×2	6	12	210	8
	40W吊下げ黒板灯	1	1	210	8
4学年室 少人数教室	40W吊下げ	4	4	210	4
	40W吊下げ×2	5	10	210	4
	40W吊下げ黒板灯	1	1	210	4
普通教室(5-1)	40W笠トラフ	1	1	210	4
	40W吊下げ	4	4	210	8
	40W吊下げ×2	6	12	210	8
5学年室 少人数教室	40W吊下げ	4	4	210	4
	40W吊下げ×2	6	12	210	4
	40W吊下げ黒板灯	1	1	210	4
廊下	60W150角埋込ｽｸｴｱ	11	11	210	8



※天井高記入の無い居室の照明設置高さは3.0m前後である。

※ () 内の棟名は学校の呼名

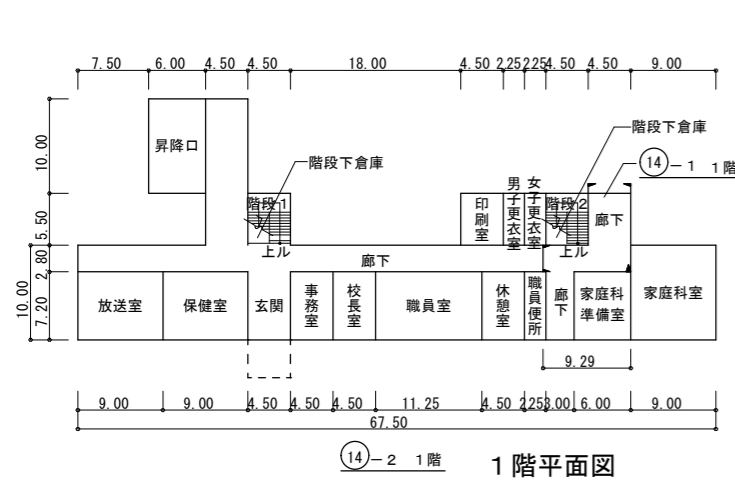

14-2 1階 1階平面図

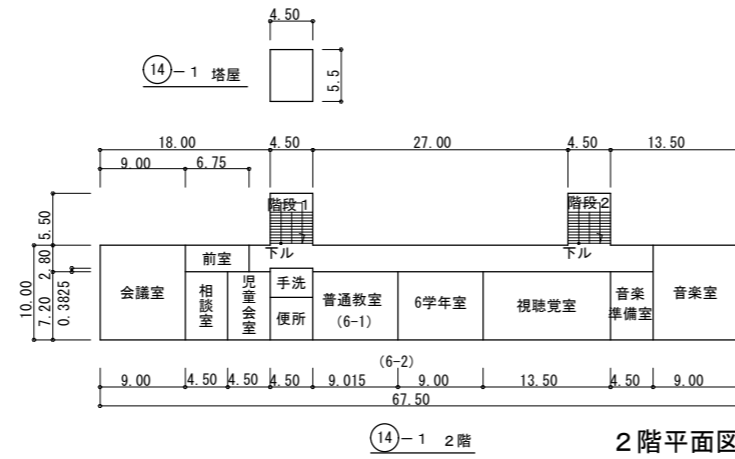

14-1 2階 2階平面図

14 管理棟 平面図 S=1/800

(第2校舎)

設置場所	品名	台数(台)	ランプ数(本)	点灯日数(日/年)	点灯時間(h/日)
昇降口	40Wトラフ	4	4	210	4
階段下倉庫	20Wトラフ	2	2	210	1
放送室	60Wスポットライト	4	4	210	1
	40W吊下げ	1	1	210	2
	20W吊下げ	1	1	210	2
	10W表示灯	1	1	210	2
保健室	40W吊下げ	9	9	210	8
	60Wブラケット	1	1	210	8
玄関	40W600角埋込ｽｸｴｱ	2	8	210	4
	40W吊下げ×2	3	6	210	10
事務室	40W吊下げ	1	1	210	10
	20W逆富士	1	1	210	10
	40W吊下げ×2	2	4	210	8
校長室	40Wトラフ	4	4	210	8
	40W600角埋込ｽｸｴｱ	2	8	210	8
	40W逆富士×2	2	4	210	12
職員室	40W吊下げ×2	7	14	210	12
	40W吊下げ	1	1	210	12
	40W吊下げ×2	2	4	210	2
職員便所	40W逆富士	2	2	210	4
印刷室	40W吊下げ	4	4	210	1
男子更衣室	40W吊下げ	2	2	210	2
女子更衣室	40W吊下げ	2	2	210	2
家庭科準備室	40W吊下げ	4	4	210	2
家庭科室	40W吊下げ	9	9	210	4
	40W吊下げ黒板灯	1	1	210	4
廊下	40W吊下げ	1	1	210	8
	20W逆富士	2	2	210	8
階段1	60W埋込ｽｸｴｱ	1	1	210	8
	40W壁トラフ	1	1	210	8
階段2	60W埋込ｽｸｴｱ	1	1	210	8
	40W壁トラフ	1	1	210	8

設置場所	品名	台数(台)	ランプ数(本)	点灯日数(日/年)	点灯時間(h/日)
会議室	40W埋込×3	18	54	210	4
前室	40W450角埋込ｽｸｴｱ×2	2	4	210	4
相談室	40W埋込×2	4	8	210	2
児童会室	40W吊下げ	3	3	210	4
手洗	40W逆富士	1	1	210	2
	20Wブラケット	2	2	210	2
便所	40W逆富士	2	2	210	4
普通教室(6-1)	40W吊下げ	4	4	210	8
	40W吊下げ黒板灯	1	1	210	8
6学年室	40W吊下げ	1	1	210	4
	40W吊下げ×2	8	16	210	4
	40W吊下げ黒板灯	1	1	210	4
視聴覚室	40W吊下げ×2	10	20	210	4
音楽準備室	40W吊下げ	2	2	210	2
音楽室	40W逆富士	11	11	210	4
	40W吊下げ黒板灯	1	1	210	4
廊下	60W150角埋込ｽｸｴｱ	10	10	210	8
塔屋	40Wトラフ	2	2	210	1

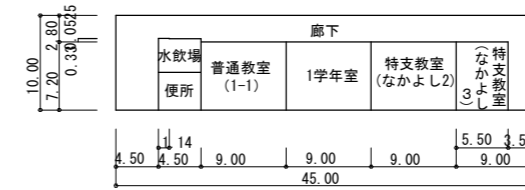

13 1階平面図

13 普通教室棟 平面図 S=1/800

(第3校舎)

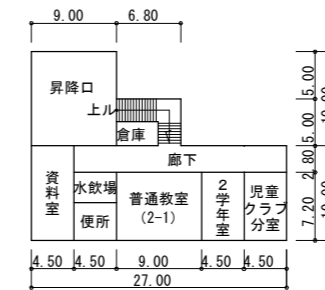

19 1階 1階平面図

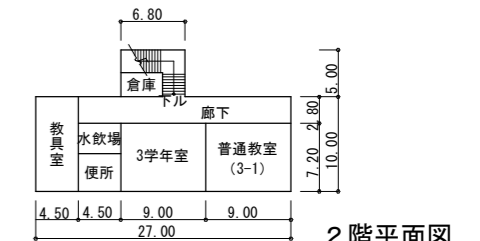

19 2階 2階平面図

19 普通教室棟 平面図 S=1/800

(第4校舎)

設置場所	品名	台数(台)	ランプ数(本)	点灯日数(日/年)	点灯時間(h/日)
昇降口	40W逆富士	4	4	210	4
倉庫	40Wブラケット	2	2	210	1
資料室	20W埋込	2	2	210	1
水飲場	40W逆富士	1	1	210	2
	20Wブラケット	4	4	210	2
便所	40W逆富士	2	2	210	4
普通教室(2-1)	40W吊下げ	4	4	210	6
	40W吊下げ×2	6	12	210	6
	40W吊下げ黒板灯	1	1	210	6
	40W吊下げ	4	4	210	4
2学年室 児童クラブ分室	40W吊下げ×2	6	12	210	4
	40W吊下げ黒板灯	1	1	210	4
廊下	20W埋込	5	5	210	8
階段	20W埋込	1	1	210	8

設置場所	品名	台数(台)	ランプ数(本)	点灯日数(日/年)	点灯時間(h/日)
倉庫	40W逆富士	1	1	210	1
教具室	20W埋込	2	2	210	1
水飲場	40W逆富士	1	1	210	2
	20Wブラケット	4	4	210	2
便所	40W逆富士	2	2	210	4
普通教室(3-1)	40W吊下げ	4	4	210	6
	40W吊下げ×2	6	12	210	6
	40W吊下げ黒板灯	1	1	210	6
3学年室	40W吊下げ	4	4	210	4
	40W吊下げ×2	6	12	210	4
廊下	40W吊下げ黒板灯	1	1	210	4
	20W埋込	5	5	210	8
塔屋	20W	1	1	210	1



※天井高記入の無い居室の照明設置高さは3.0m前後である。

---天井高相違の居室（平面図・断面図等により記入）

※（ ）内の棟名は学校の呼名

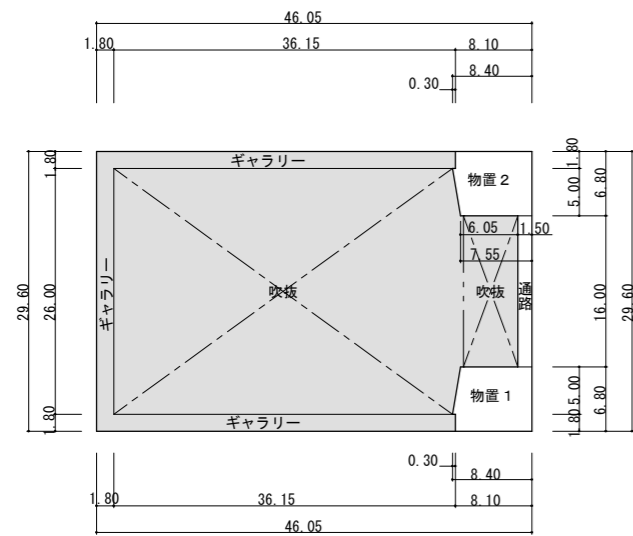

22 2階 2階平面図

設置場所	品名	台数(台)	ランプ数(本)	点灯日数(日/年)	点灯時間(h/日)
物置1	40W逆富士×2	2	4	210	1
物置2	40W逆富士×2	2	4	210	1
通路	20W逆富士	3	3	210	1

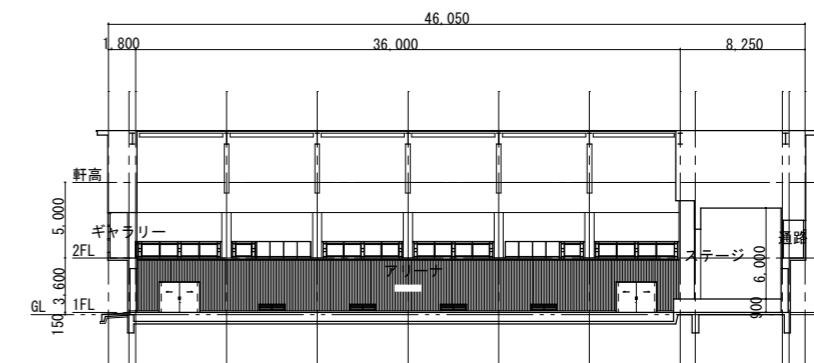
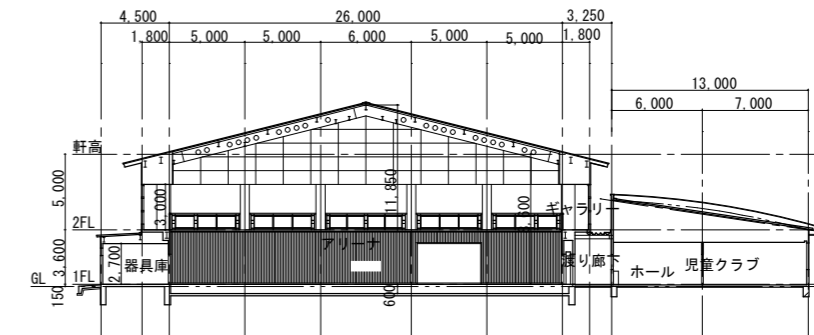

22 24 屋内運動場 断面図 S=1/500

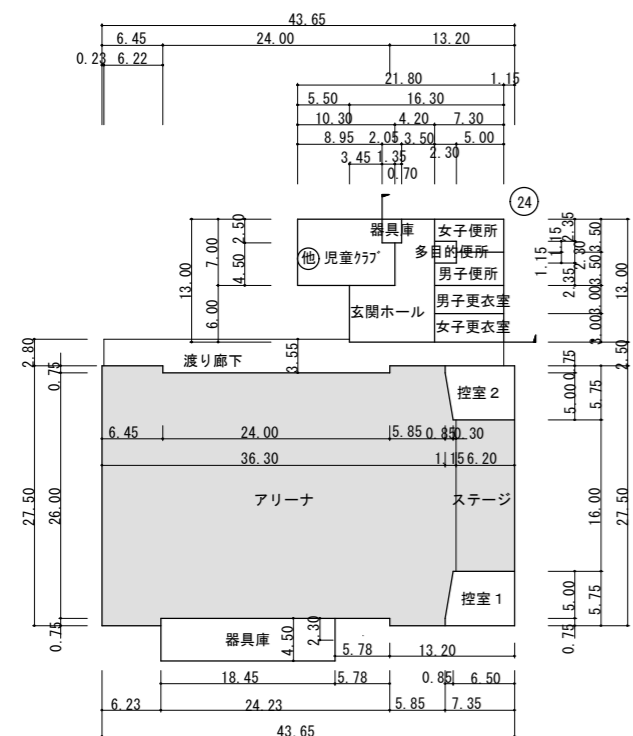

22 1階 1階平面図

設置場所	品名	台数(台)	ランプ数(本)	点灯日数(日/年)	点灯時間(h/日)
児童クラブ	40W埋込×2	10	20	210	4
	10W手元灯	1	1	210	4
器具庫	40W埋込×2	1	2	210	1
玄関ホール	30W275角埋込ｽﾀｲﾌﾟ×3	12	36	210	6
女子便所	40W逆富士	2	2	210	4
	40Wブラケット	1	1	210	4
	20Wブラケット	1	1	210	4
男子便所	40W逆富士	2	2	210	4
	40Wブラケット	1	1	210	4
	20Wブラケット	1	1	210	4
多目的便所	30W275角埋込ｽﾀｲﾌﾟ×3	1	3	210	4
	20Wブラケット	1	1	210	4
男子更衣室	40W逆富士	2	2	210	2
	20W防水キャップ 逆富士	1	1	210	2
	20Wブラケット	1	1	210	2
	60W丸形ポーチ灯	1	1	210	2
女子更衣室	40W逆富士	2	2	210	2
	20W防水キャップ 逆富士	1	1	210	2
	20Wブラケット	1	1	210	2
	60W丸形ポーチ灯	1	1	210	2
アリーナ	700Wｽﾀｲﾌﾟﾊｲﾗｲﾄ 高天井	24	24	300	9
器具庫	40W逆富士×2	6	12	210	1
ステージ	40Wﾊﾞﾝﾀﾞﾝﾄﾗｲﾄ×3	36	108	210	4
控室1	40W逆富士×2	2	4	210	4
控室2	40W逆富士×2	2	4	210	4
外壁	20Wブラケット	1	1	210	4
	20Wポーチ灯	6	6	210	4

22 24 屋内運動場 平面図 S=1/800



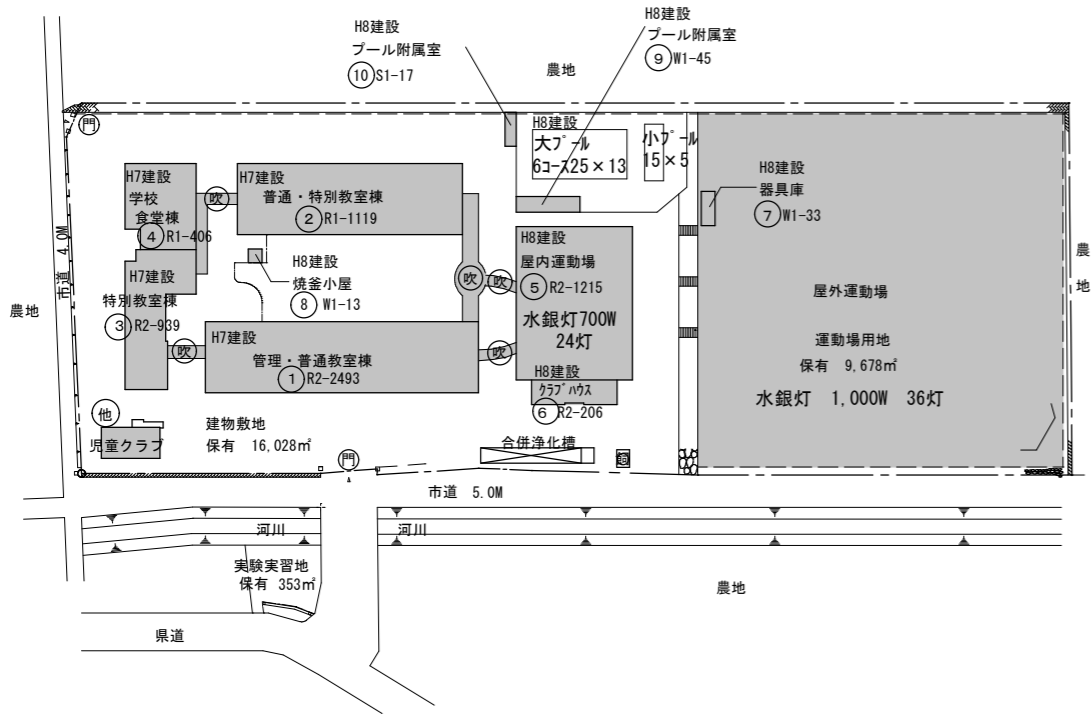
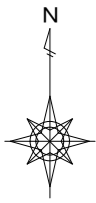

配置図 S=1/2,000

… LED化対象建築物
(グラウンド照明共)

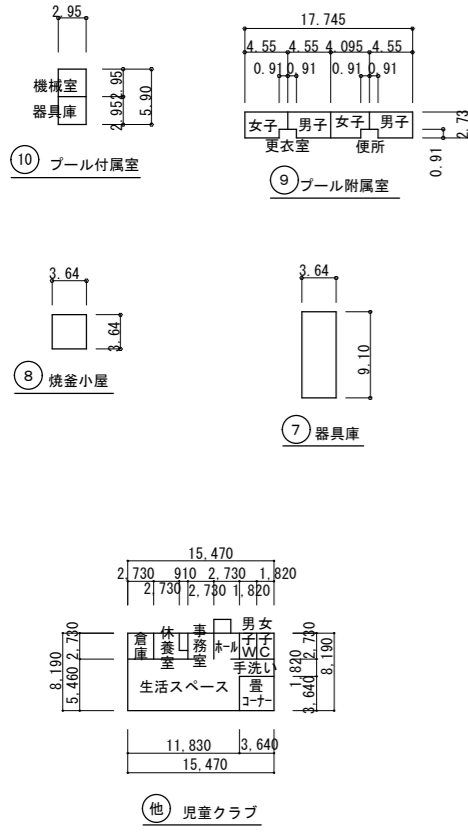

外部	設置場所	品名	台数(台)	ランプ数(本)	点灯日数(日/年)	点灯時間(h/日)	
⑩	プール附属室	器具庫40W防水キャップ直付	1	1	50	1	
	機械室40W防水キャップ直付	1	1	50	1		
	更衣室40W防水キャップ直付	2	2	50	1		
	便所40W防水キャップ直付	2	2	50	1		
	便所 60Wポーチ灯	1	1	50	1		
	⑧	焼窯小屋	40W笠トラフ	1	1	210	1
		⑦	器具庫	40W笠トラフ×2	2	4	210
	他		児童クラブ	畳コーナー 40W逆富士×2	2	4	210
		生活スペース 40W逆富士×2	10	20	210	4	
		倉庫 40W逆富士	1	1	210	4	
休憩室20W角形シーリング×2		1	2	210	4		
事務室40W逆富士×2		1	2	210	4		
ホール40W埋込スクエア×3		1	3	210	4		
男子トイレ40W逆富士		1	1	210	4		
女子トイレ40W逆富士		1	1	210	4		
手洗コーナー40W逆富士		1	1	210	4		
手洗コーナー40Wブラケット		1	1	210	4		
壁面20Wブラケット	1	1	210	4			
グラウンド	1,000W水銀灯 投光器	36	36	300	2		
プールサイド	60W水銀灯 投光器	1	1	50	1		
1F 渡り廊下 ①~③	20Wダウンライト200φ	4	4	210	4		
2F 渡り廊下 ①~③	20Wダウンライト175φ	4	4	210	4		
渡り廊下 ②~④	20Wダウンライト175φ	8	8	210	4		
渡り廊下 ①~②	20Wダウンライト175φ	14	14	210	4		

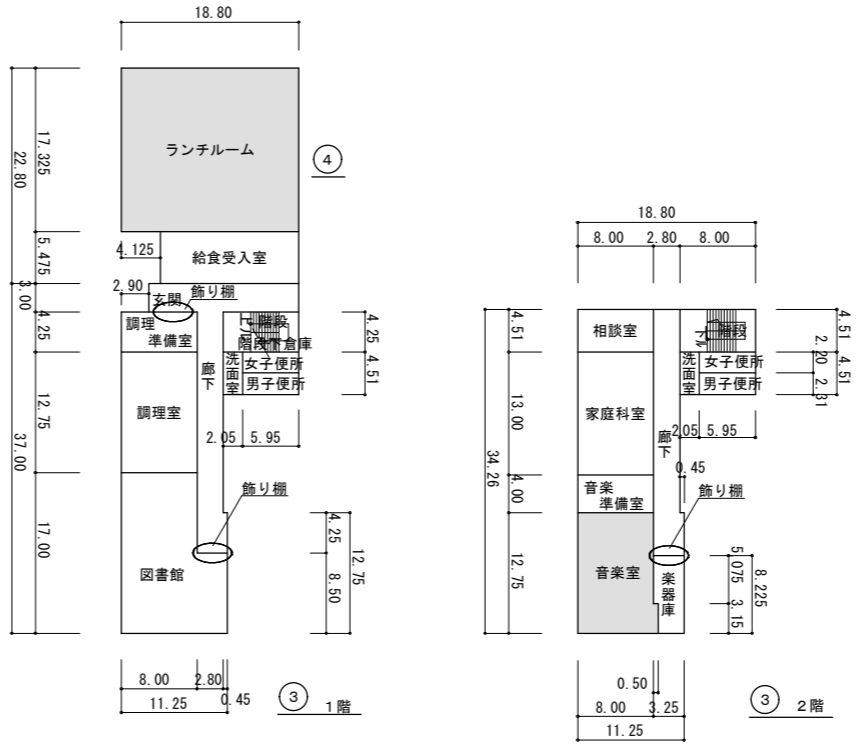

1階平面図

2階平面図

③ 特別教室棟 平面図 S=1/800

④ 学校食堂棟 平面図 S=1/800

(西校舎)

※天井高記入の無い居室の照明設置高さは3.0m前後である。

…天井高相違の居室 (平面図・断面図等により記入)

※ () 内の棟名は学校の呼名

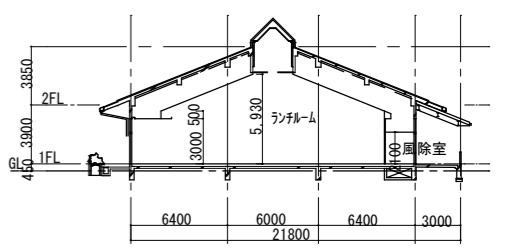

④ 学校食堂棟 断面図 S=1/500

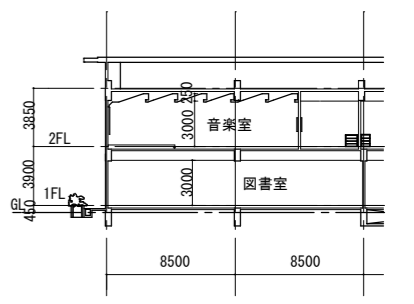

③ 特別教室棟 断面図 S=1/500

1F	設置場所	品名	台数(台)	ランプ数(本)	点灯日数(日/年)	点灯時間(h/日)	
外壁		60Wポーチ灯	6	6	210	4	
		60Wスポットライト	2	2	210	4	
玄関軒下		20Wダウンライト175φ	5	5	210	4	
図書館		40W直付LED	3	3	210	4	
		40W埋込×2	39	78	210	4	
		20Wダウンライト150φ	27	27	210	4	
		60Wポーチ灯	2	2	210	4	
調理室		40W下面開放×2	21	42	210	4	
		40W黒板灯	2	2	210	4	
調理準備室		40W下面開放×2	3	6	210	2	
洗面室		60Wポーチ灯	2	2	210	2	
		20Wダウンライト150φ	2	2	210	2	
男女便所		60Wポーチ灯	2	2	210	4	
		40W埋込	4	4	210	4	
階段下倉庫		40W笠トラフ	3	6	210	1	
		60W電球	1	1	210	1	
階段		60W白熱電球	4	4	210	8	
		40Wブラケット	1	1	210	8	
廊下		30W350角スクエア×2	17	34	210	8	
飾り棚 2箇所		20Wダウンライト150φ	2	2	210	1	
玄関		40W直管ランプ	2	2	210	4	
		20W600角スクエア×4	1	4	210	4	
ランチルーム		給食受入室	40W埋込×2	8	16	210	3
		400Wダウンライト200φ	16	16	210	2	
		20Wダウンライト175φ	28	28	210	2	
		40W間接照明	4	4	210	2	
		110W間接照明	8	8	210	2	
		FPL36形	3	3	210	2	
廊下		60W電球	1	1	210	2	
		30W350角スクエア×2	4	8	210	2	

2F	設置場所	品名	台数(台)	ランプ数(本)	点灯日数(日/年)	点灯時間(h/日)
音楽室		40W埋込×2	24	48	210	4
		40W黒板灯	2	2	210	4
音楽準備室		40W下面開放×2	3	6	210	2
家庭科室		40W下面開放×2	18	36	210	4
		40W黒板灯	2	2	210	4
相談室		40W下面開放×2	3	6	210	2
楽器庫		40W直付×2	2	4	210	1
		洗面室	60Wポーチ灯	2	2	210
洗面室		20Wダウンライト150φ	2	2	210	2
		男女便所	60Wポーチ灯	2	2	210
廊下		40W埋込	4	4	210	4
		飾り棚	30W350角スクエア×2	14	28	210
廊下		60W電球	1	1	210	1



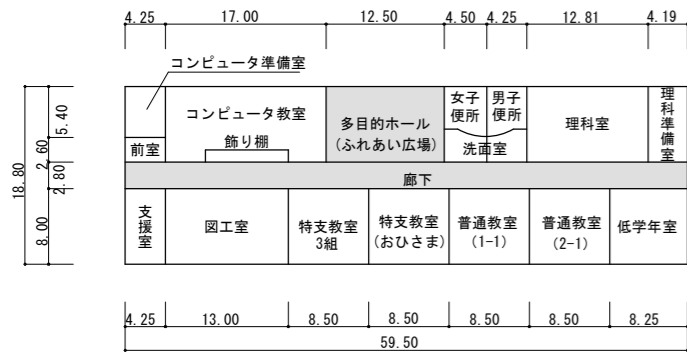

② 1階平面図

② 普通・特別教室棟 平面図 S=1/800

(北校舎)

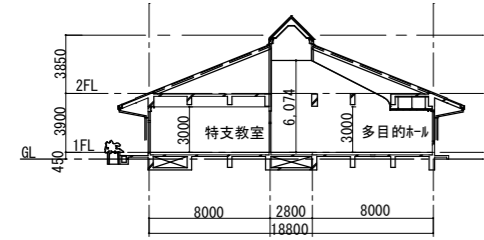

② 普通・特別教室棟 断面図 S=1/500

1F	設置場所	品名	台数(台)	ランプ数(本)	点灯日数(日/年)	点灯時間(h/日)
	支援室	40W下面開放×2	3	6	210	4
	図工室	40W下面開放×2	18	36	210	4
		40W黒板灯	2	2	210	4
	特支教室3組	40W下面開放×2	8	16	210	8
		40W黒板灯	2	2	210	8
	特支教室(おひさま)	40W直付	1	1	210	8
		40W下面開放×2	9	18	210	4
	普通教室(1-1)	40W黒板灯	2	2	210	6
		40W下面開放×2	9	18	210	6
	普通教室(2-1)	40W黒板灯	2	2	210	6
		40W下面開放×2	9	18	210	6
	低学年室	40W黒板灯	2	2	210	6
		40W下面開放×2	9	18	210	6
	前室	30W350角スクエア×2	2	4	210	4
	コンピュータ準備室	40W埋込×2	4	8	210	2
	コンピュータ教室	40W埋込×2	3	6	210	4
		40W黒板灯	2	2	210	4
	多目的ホール	20Wダウンライト175φ	2	2	210	6
		210Wダウンライト200φ	1	1	210	6
	理科室	40W下面開放×2	1	2	210	4
		40W黒板灯	2	2	210	4
	理科準備室	40W下面開放×2	3	6	210	2
	廊下	60W電球	3	3	210	8
	飾り棚	40W直管ランプ	6	6	210	1
	外壁	60Wポーチ灯	5	5	210	4

※洗面室、男女便所はLED化済

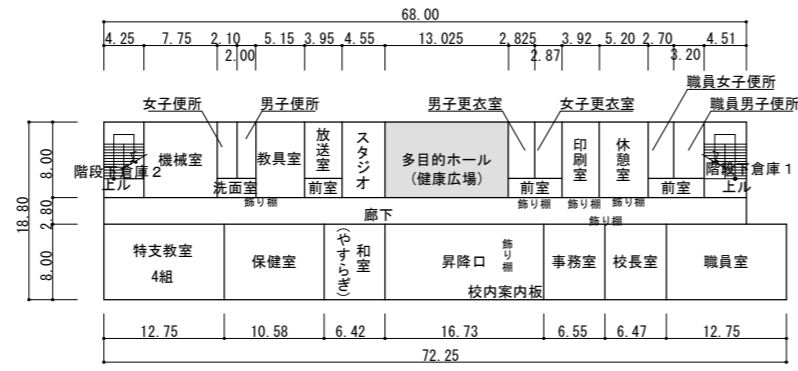

① 1階平面図

① 管理・普通教室棟 平面図 S=1/800

(南校舎)

1F	設置場所	品名	台数(台)	ランプ数(本)	点灯日数(日/年)	点灯時間(h/日)
	軒下	20Wダウンライト150φ	1	1	210	4
	外壁	60Wポーチ灯	5	5	210	4
	校内案内板	60Wスポットライト	1	1	210	1
	昇降口	40W直管ランプ	3	3	210	4
		20Wダウンライト150φ	1	1	210	4
		60Wダウンライト150φ	4	4	210	4
		60W電球	1	1	210	4
	事務室	40W450角スクエア×4	3	12	210	4
		40W直管ランプ×2	5	10	210	10
	校長室	40W埋込LED	1	1	210	10
		40W450角スクエア×4	6	24	210	8
	職員室	40W直管ランプ×2	1	2	210	12
		40W直管ランプ	15	30	210	12
	職員便所前室	60W電球	2	2	210	4
		20Wダウンライト150φ	2	2	210	4
	職員便所	40W埋込	4	4	210	4
		FPL36形	4	4	210	4
	階段下倉庫1	40Wトラフ	2	2	210	1
		40W直付×2	3	6	210	2
	休憩室	40W直付×2	3	6	210	2
		20Wプラケット	1	1	210	2
	印刷室	40W直付×2	3	6	210	1
	更衣室前室	20Wダウンライト150φ	2	2	210	2
	男女更衣室	40W直付	4	4	210	2
	多目的ホール	20Wダウンライト150φ	1	1	210	6
		60W電球	1	1	210	6
		40W直管ランプ	3	3	210	6
	スタジオ	40W埋込×2	4	8	210	2
	放送室前室	40W埋込×2	1	2	210	2
	放送室	40W埋込×2	3	6	210	2
	教員室	40W埋込×2	3	6	210	1
		40Wプラケット	2	2	210	1
	洗面室	FPL36形	2	2	210	2
	男女便所	40W埋込	4	4	210	4
	機械室	40W笠トラフ×2	5	10	210	1
	特支教室(4組)	40W埋込×2	1	2	210	8
		40W黒板灯	2	2	210	8
	保健室	40W埋込×2	1	2	210	8
		40W笠トラフ	1	1	210	8
	階段下倉庫2	40W笠トラフ	2	2	210	1

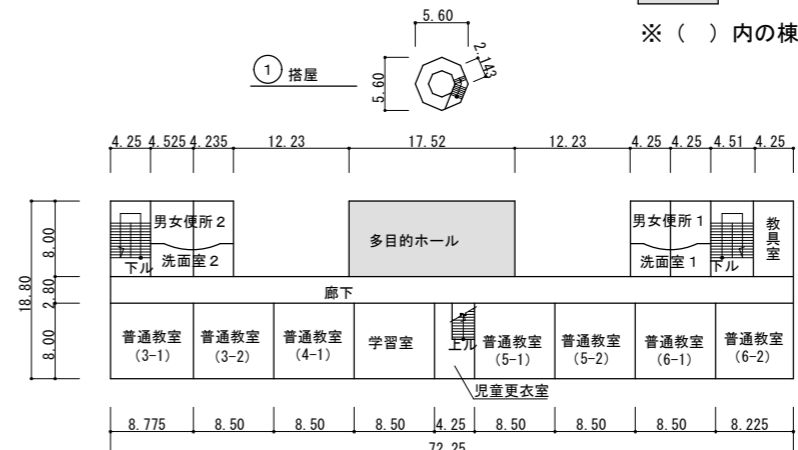

① 2階平面図

① 管理・普通教室棟 断面図 S=1/800

(南校舎)

設置場所	品名	台数(台)	ランプ数(本)	点灯日数(日/年)	点灯時間(h/日)
和室(やすらぎ)	20W直管ランプ	1	1	210	1
飾り棚6か所	20Wダウンライト150φ	1	1	210	1
	60W電球	6	6	210	1
廊下	30W350角スクエア×2	2	6	210	8
	60W電球	4	4	210	8
階段	40Wプラケット	2	2	210	8
普通教室(3-1)	40W下面開放×2	9	18	210	6
	40W黒板灯	2	2	210	6
普通教室(3-2)	40W下面開放×2	9	18	210	6
	40W黒板灯	2	2	210	6
普通教室(4-1)	40W下面開放×2	9	18	210	8
	40W黒板灯	2	2	210	8
学習室	40W下面開放×2	9	18	210	4
	40W黒板灯	2	2	210	4
塔屋	60W電球	3	3	210	1
児童更衣室	40W直付	1	1	210	2
	40W直付×2	1	2	210	2
普通教室(5-1)	20W直付	1	1	210	2
	40W下面開放×2	9	18	210	8
普通教室(5-2)	40W黒板灯	2	2	210	8
	40W下面開放×2	9	18	210	8
普通教室(6-1)	40W黒板灯	2	2	210	8
	40W下面開放×2	9	18	210	8
普通教室(6-2)	40W黒板灯	2	2	210	8
	40W下面開放×2	9	18	210	8
教員室	40W直付×2	3	6	210	1
	60Wポーチ灯	8	8	210	2
洗面室1	20Wダウンライト150φ	8	8	210	2
	40W埋込	8	8	210	4
多目的ホール	40W450角スクエア×4	1	4	210	6
	60W電球	2	2	210	6
洗面室2	60W電球	8	8	210	2
	20Wダウンライト150φ	8	8	210	2
男女便所2	40W埋込	8	8	210	4
廊下	30W350角スクエア×2	3	6	210	8
	20Wダウンライト150φ	4	4	210	8

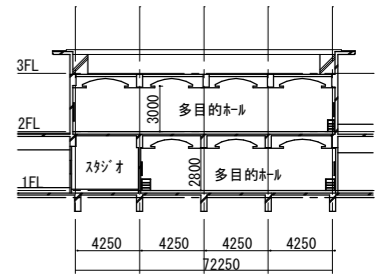

① 管理・普通教室棟 断面図 S=1/500



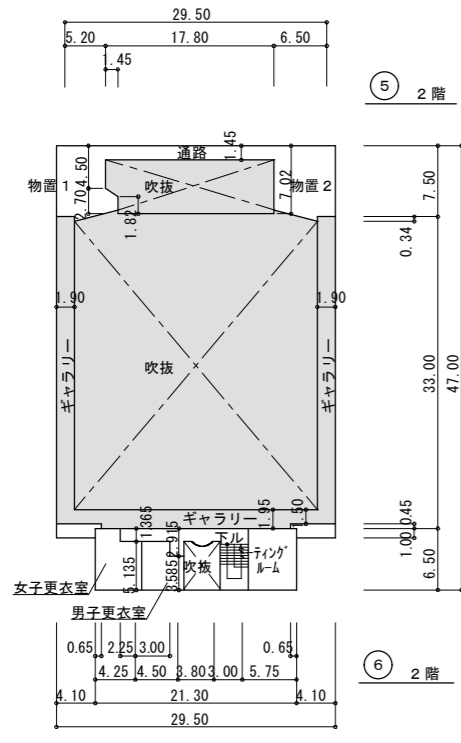

2階平面図

設置場所	品名	台数(台)	ランプ数(本)	点灯日数(日/年)	点灯時間(h/日)
物置1	40W直付×2	2	4	210	1
物置2	40W直付×2	2	4	210	1
通路	20W直付	5	5	210	1
ミーティングルーム	40W埋込×2	6	12	210	4
	60W浴室ポーチ灯	2	2	210	2
男女更衣室	40W埋込×2	4	8	210	2
	40Wブラケット	2	2	210	2
廊下	60Wブラケット	2	2	210	2
	40W250角スクエア×2	5	10	210	4

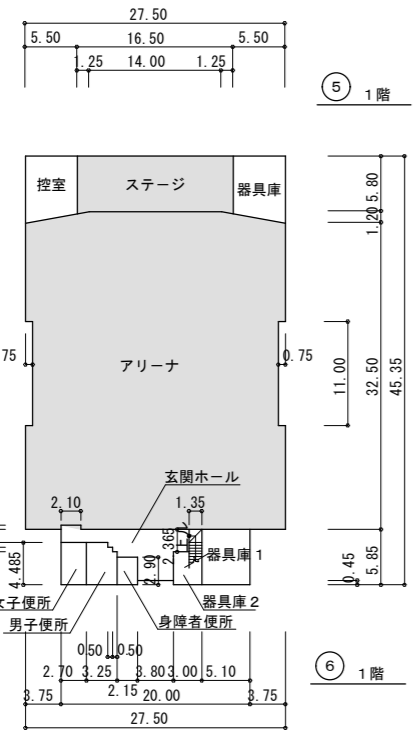
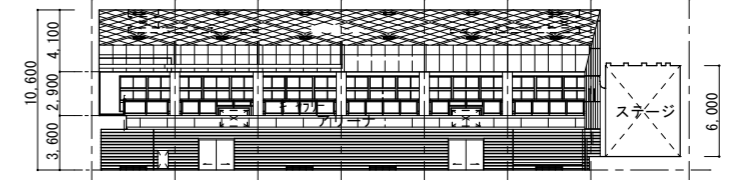

1階平面図

設置場所	品名	台数(台)	ランプ数(本)	点灯日数(日/年)	点灯時間(h/日)
外壁	60Wポーチ灯	11	11	210	4
アリーナ	700W水銀灯 高天井	24	24	300	9
控室	40W直付×2	2	4	210	4
	20W直付	1	1	210	4
ステージ	40W埋込×2	22	44	210	4
器具庫	40W直付×2	2	4	210	1
男女便所	40W埋込	4	4	210	4
	20Wブラケット	2	2	210	4
身障者便所	40W埋込	1	1	210	4
器具庫1	40W直付×2	2	4	210	1
器具庫2	20Wブラケット	1	1	210	1
玄関ホール	40W250角スクエア×2	4	8	210	6
	20Wダウンライト150Φ	4	4	210	6
	400Wダウンライト200Φ	4	4	210	6

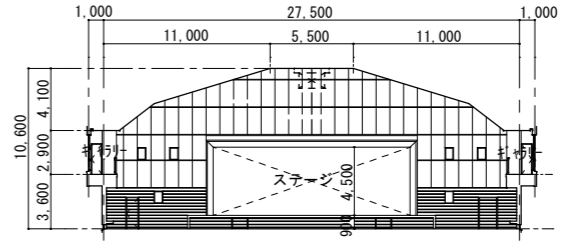

5 6 屋内運動場 展開図 S=1/500

5 6 屋内運動場 平面図 S=1/800



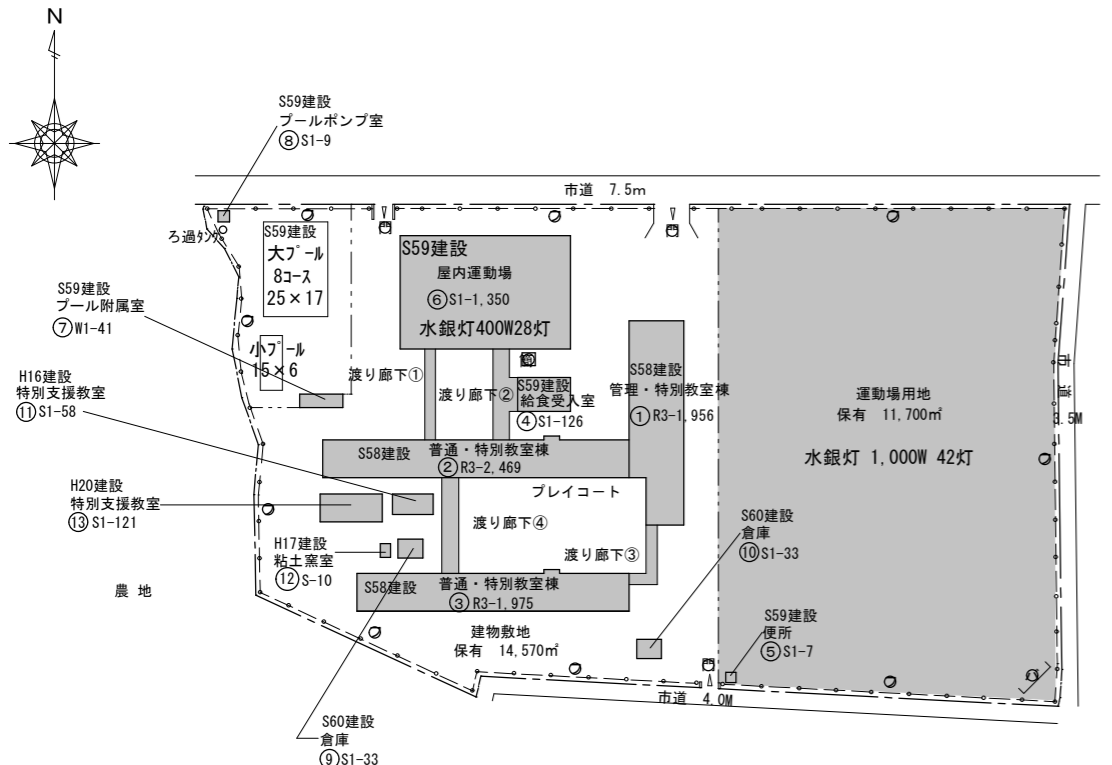

配置図 S=1/2,000

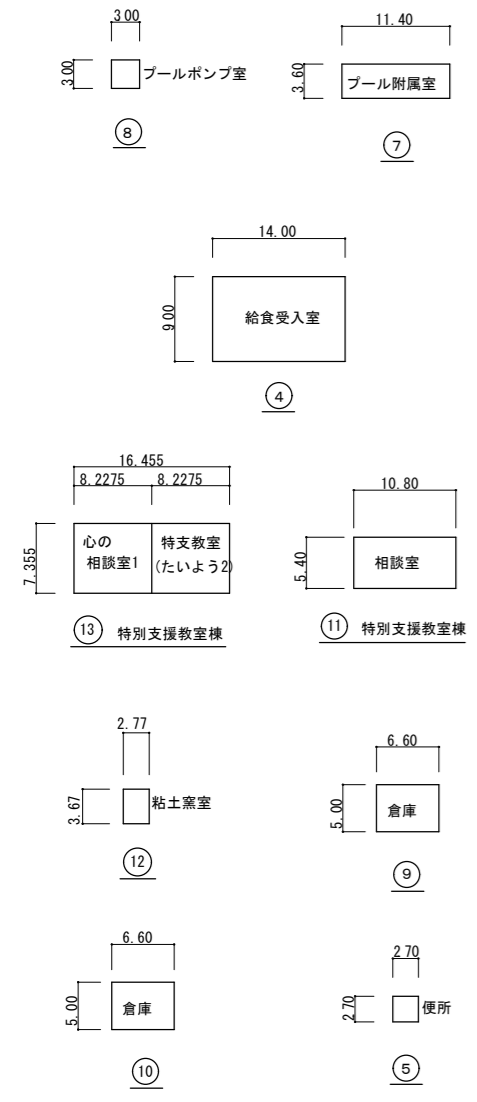

設置場所	品名	台数(台)	ランプ数(本)	点灯日数(日/年)	点灯時間(h/日)
外部					
⑧ プールポンプ室	40W逆富士	1	1	50	1
⑦ プール附属室	40W逆富士	4	4	50	1
④ 給食受入室	40W笠トラフ	6	6	210	3
⑬ 特別支援教室	心の相談室1 40W逆富士×2	6	12	210	4
	心の相談室1 40W黒板灯	1	1	210	4
	特支教室(たいう2) 40W逆富士×2	6	12	210	8
	特支教室(たいう2) 40W黒板灯	1	1	210	8
特支教室棟外 20W防水トラフ	3	3	210	4	
⑪ 特別支援教室	相談室 40W逆富士×2	8	16	210	2
	相談室 40W黒板灯	1	1	210	2
⑨ 倉庫	260Wポール灯	1	1	210	1
⑩ 倉庫	40W逆富士×2	2	4	210	1
	20W防犯灯	1	1	210	1
⑤ 便所	260Wポール灯	1	1	210	1
	40W逆富士	1	1	210	4
渡り廊下③	20W防水トラフ	12	12	210	4
渡り廊下④	260Wポール灯	1	1	210	4
	20W防水トラフ	15	15	210	4
渡り廊下①	20W防水トラフ	5	5	210	4
	260Wポール灯	1	1	210	4
渡り廊下②	20W防水トラフ	5	5	210	4
	260Wポール灯	1	1	210	4
グラウンド	1,000W水銀灯 投光器	42	42	300	2
屋内運動場東側	10W防犯灯	2	2	210	4
屋外プレイコート	260Wポール灯	1	1	210	4

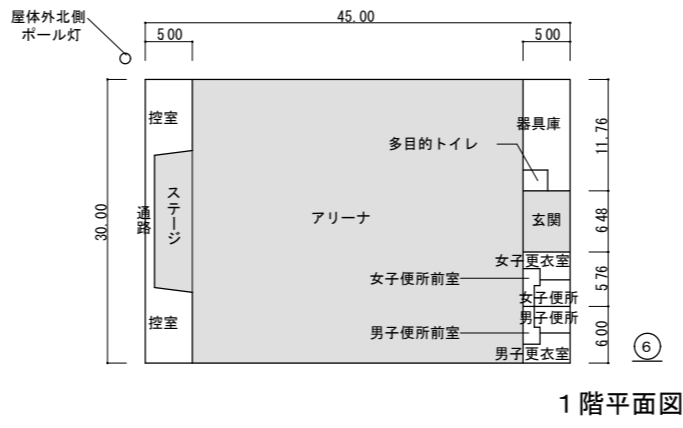

⑥ 屋内運動場 平面図 S=1/800

設置場所	品名	台数(台)	ランプ数(本)	点灯日数(日/年)	点灯時間(h/日)	
玄関	60Wブラケット	2	2	210	6	
	20Wブラケット×2	1	2	210	6	
	60W吊下げ	5	5	210	6	
女子更衣室	40W逆富士	1	1	210	2	
女子便所前室	60Wブラケット	1	1	210	4	
	40Wブラケット	1	1	210	4	
女子便所	40W逆富士	1	1	210	4	
男子便所前室	60Wブラケット	1	1	210	4	
	40Wブラケット	1	1	210	4	
男子便所	40W逆富士	1	1	210	4	
男子更衣室	40W逆富士	1	1	210	2	
アリーナ	400W水銀灯 高天井	28	28	300	9	
控室	40W逆富士	4	4	210	4	
ステージ	40W埋込×2	9	18	210	4	
屋体外北側	260Wポール灯	1	1	210	4	
通路	20W逆富士	3	3	210	1	
多目的トイレ	40W逆富士	4	4	210	4	
	器具庫	40W逆富士	2	2	210	1
	10Wブラケット	1	1	210	4	
	60Wブラケット	1	1	210	4	

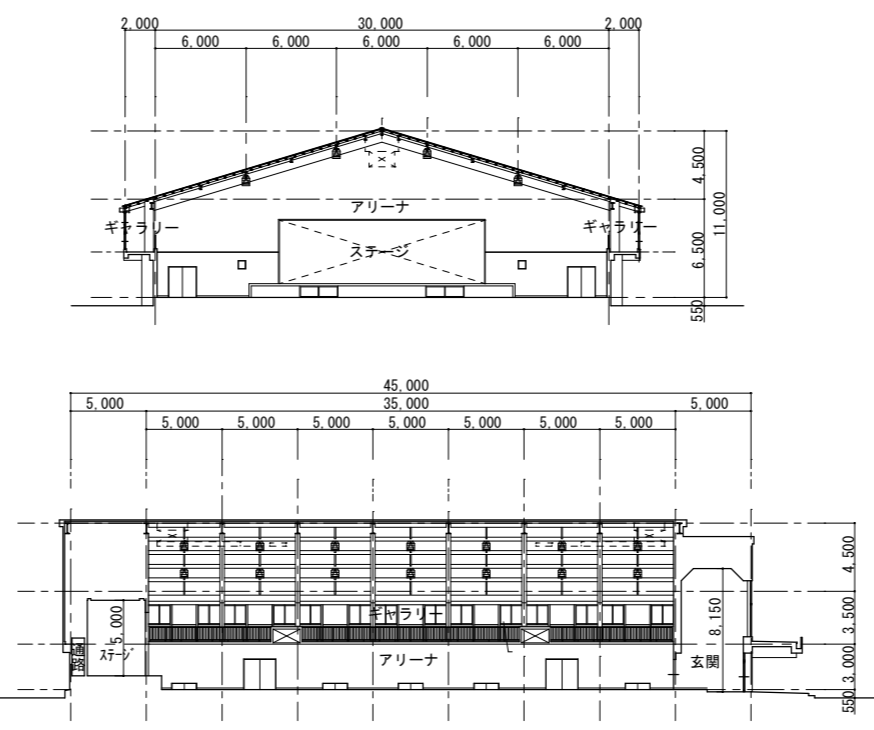

⑥ 屋内運動場 展開図 S=1/500

※天井高記入の無い居室の照明設置高さは3.0m前後である。
 ※ () 内の棟名は学校の呼名

② 普通・特別教室棟 平面図 S=1/800 (北校舎)

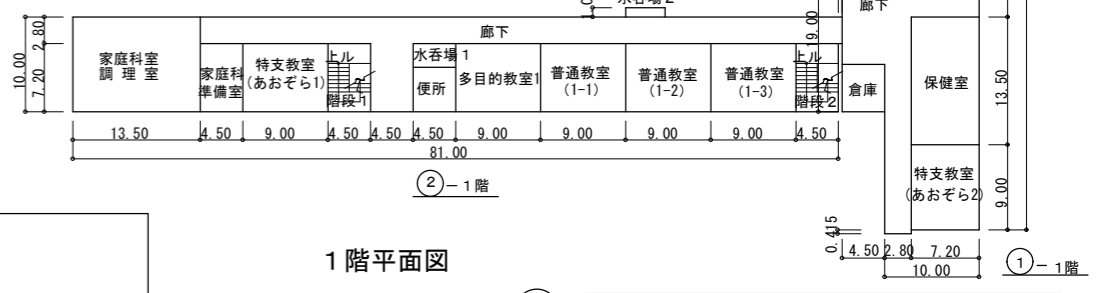

1階平面図

① 管理・特別教室棟 平面図 S=1/800 (東校舎)

設置場所	品名	台数(台)	ランプ数(本)	点灯日数(日/年)	点灯時間(h/日)
家庭科室・調理室	40W笠トラフ	24	24	210	4
	40W黒板灯	1	1	210	4
家庭科準備室	40W笠トラフ	2	2	210	2
	40W逆富士×2	6	12	210	8
特支教室(あおぞら1)	40W黒板灯	1	1	210	8
	20W逆富士	1	1	210	8
階段1	20Wブラケット	1	1	210	8
	20W埋込	15	15	210	8
廊下	20Wブラケット(LED)	2	2	210	2
	40W直付(LED)	1	1	210	2
水呑場1	40W逆富士×2	4	8	210	4
	40W黒板灯	1	1	210	4
水呑場2	40W逆富士×2	4	8	210	6
	40W黒板灯	1	1	210	6
便所	40W逆富士×2	4	8	210	6
	40W黒板灯	1	1	210	6
多目的室1	40W逆富士×2	4	8	210	6
	40W黒板灯	1	1	210	6
普通教室(1-1)	40W笠トラフ	3	3	210	6
	40W逆富士×2	4	8	210	6
普通教室(1-2)	40W逆富士×2	4	8	210	6
	40W黒板灯	1	1	210	6
普通教室(1-3)	40W笠トラフ	3	3	210	6
	40W逆富士×2	4	8	210	6
階段2	40W黒板灯	1	1	210	6
	20W逆富士	1	1	210	8
昇降口	20Wブラケット	1	1	210	8
廊下	40W埋込	12	12	210	4
	20W埋込	15	15	210	8
保健室	40W手元灯	12	12	210	8
	40W逆富士×2	2	4	210	8
特支教室(あおぞら2)	60Wブラケット	2	2	210	8
	30W和風シーリング	1	1	210	8
倉庫	40W笠トラフ	5	5	210	8
	40W逆富士	1	1	210	8
階段3	60Wブラケット	1	1	210	8
	20W逆富士	1	1	210	8
玄関	40W笠トラフ×2	1	2	210	8
	20W逆富士	1	1	210	8
体育外器具室	20W埋込スクエア×4	2	8	210	8
	20Wブラケット	1	1	210	8
倉庫	20W逆富士	1	1	210	8
	20W埋込スクエア×4	1	4	210	4
機械室・電気室	20W逆富士	4	4	210	1
階段3	20W逆富士	1	1	210	8
	20Wブラケット	1	1	210	8
玄関	20W埋込スクエア×4	1	4	210	4
体育外器具室	40W逆富士	2	2	210	1

※天井高記入の無い居室の照明設置高さは3.0m前後である。

※()内の棟名は学校の呼名

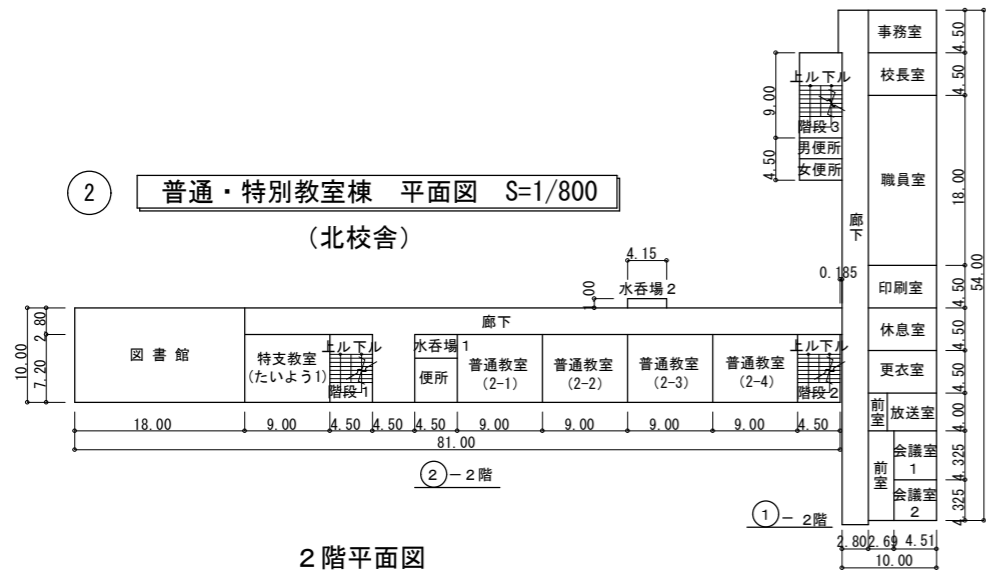

2階平面図

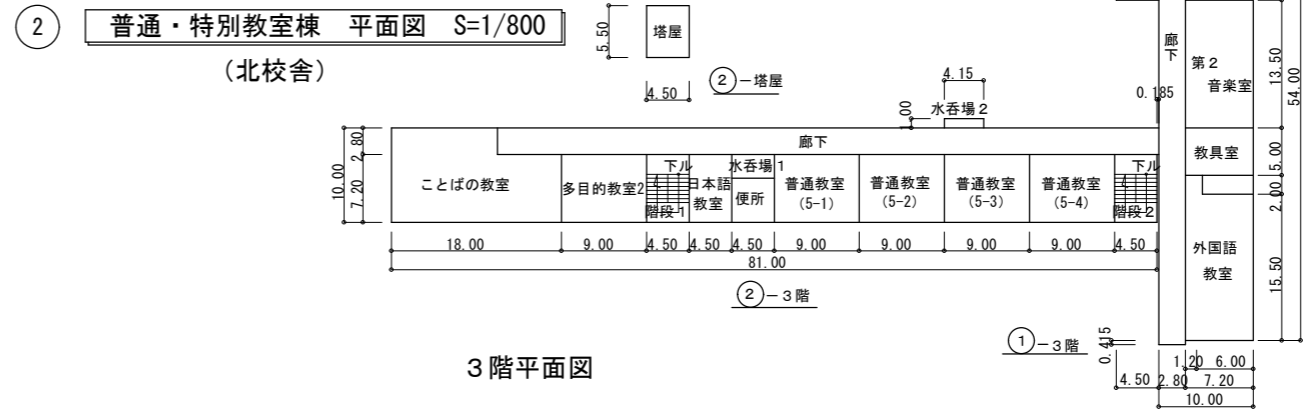

3階平面図

① 管理・特別教室棟 平面図 S=1/800 (東校舎)

① 管理・特別教室棟 平面図 S=1/800 (東校舎)

2 F ② 北校舎

設置場所	品名	台数(台)	ランプ数(本)	点灯日数(日/年)	点灯時間(h/日)
図書館	40W笠トラフ	2	2	210	4
	20Wブラケット	2	2	210	4
特支教室(たいよう1)	40W逆富士×2	4	8	210	8
	40W笠トラフ	3	3	210	8
階段1	40W黒板灯	1	1	210	8
	20W逆富士	1	1	210	8
廊下	20W埋込	15	15	210	8
	20W逆富士	1	1	210	8
水呑場1	20Wブラケット	3	3	210	2
	40W逆富士	1	1	210	2
便所	20Wブラケット	2	2	210	4
	40W逆富士	4	4	210	4
普通教室(2-1)	40W逆富士×2	4	8	210	6
	40W笠トラフ	3	3	210	6
	40W黒板灯	1	1	210	6
普通教室(2-2)	40W逆富士×2	4	8	210	6
	40W笠トラフ	3	3	210	6
普通教室(2-3)	40W逆富士×2	4	8	210	6
	40W笠トラフ	3	3	210	6
	40W黒板灯	1	1	210	6
普通教室(2-4)	40W逆富士×2	4	8	210	6
	40W笠トラフ	3	3	210	6
	40W黒板灯	1	1	210	6
階段2	20W逆富士	1	1	210	8
	20Wブラケット	1	1	210	8

2 F ① 東校舎

設置場所	品名	台数(台)	ランプ数(本)	点灯日数(日/年)	点灯時間(h/日)
男便所	20Wブラケット	1	1	210	4
	40W逆富士	1	1	210	4
女便所	20Wブラケット	1	1	210	4
	40W逆富士	1	1	210	4
廊下	20W埋込	12	12	210	8
事務室	40W逆富士×2	1	2	210	10
	40W笠トラフ×2	2	4	210	10
校長室	40W埋込(LED)	4	4	210	8
	20Wブラケット	1	1	210	8
職員室 印刷室・休息室	40W逆富士×2	18	36	210	12
	20Wブラケット	1	1	210	12
男子更衣室	60Wブラケット	1	1	210	2
	40W逆富士	1	1	210	2
女子更衣室	60Wブラケット	1	1	210	2
	20Wブラケット	1	1	210	2
放送室前室	20W逆富士	1	1	210	2
放送室	40W逆富士×2	2	4	210	2
会議室前室	40W埋込×2	3	6	210	4
会議室1	40W埋込×2	2	4	210	4
会議室2	40W埋込×2	1	2	210	4
階段3	20W逆富士	1	1	210	8
	20Wブラケット	1	1	210	8

3 F ② 北校舎

設置場所	品名	台数(台)	ランプ数(本)	点灯日数(日/年)	点灯時間(h/日)
ことばの教室	40W笠トラフ	13	13	210	4
	40W黒板灯	1	1	210	4
	40W笠トラフ×2	8	16	210	4
多目的教室2	40W逆富士×2	4	8	210	4
	40W笠トラフ	3	3	210	4
階段1	20W逆富士	1	1	210	8
	20Wブラケット	1	1	210	8
廊下	20W埋込	15	15	210	8
	20W逆富士	1	1	210	8
日本語教室	40W逆富士×2	4	8	210	4
	20Wブラケット	3	3	210	2
水呑場1	40W逆富士	1	1	210	2
	40W逆富士	1	1	210	2
便所	20Wブラケット	2	2	210	4
	40W逆富士	4	4	210	4
普通教室(5-1)	40W逆富士×2	4	8	210	8
	40W笠トラフ	3	3	210	8
普通教室(5-2)	40W黒板灯	1	1	210	8
	40W逆富士×2	4	8	210	8
普通教室(5-3)	40W笠トラフ	3	3	210	8
	40W黒板灯	1	1	210	8
普通教室(5-4)	40W逆富士×2	4	8	210	8
	40W笠トラフ	3	3	210	8
階段2	40W黒板灯	1	1	210	8
	20W逆富士	1	1	210	8
20Wブラケット	1	1	210	8	

3 F ① 東校舎

設置場所	品名	台数(台)	ランプ数(本)	点灯日数(日/年)	点灯時間(h/日)
男便所	20Wブラケット	1	1	210	4
	40W逆富士	1	1	210	4
女便所	20Wブラケット	1	1	210	4
	40W逆富士	1	1	210	4
廊下	20W埋込	11	11	210	8
第1音楽室	40W逆富士	1	1	210	1
	40W黒板灯	1	1	210	4
音楽準備室	110W埋込	6	6	210	4
	20Wブラケット	1	1	210	2
第2音楽室	40W逆富士×2	2	4	210	2
	110W埋込	6	6	210	4
外国語教室	40W黒板灯	1	1	210	4
	60W和風ペンダント	2	2	210	1
外国語教室	40W埋込×3	20	60	210	4
	40W黒板灯	2	2	210	4



※天井高記入の無い居室の照明設置高さは3.0m前後である。

※（ ）内の棟名は学校の呼名

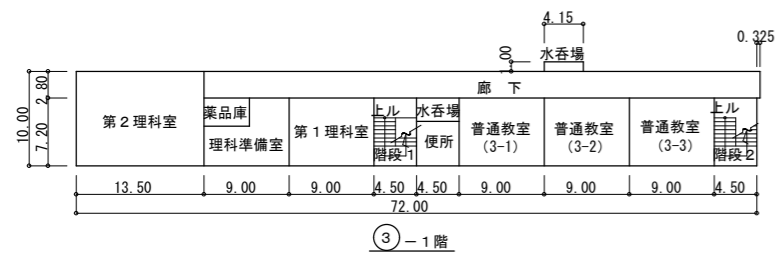

1階平面図

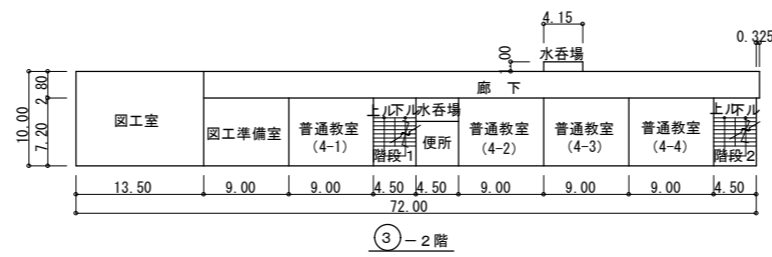

2階平面図

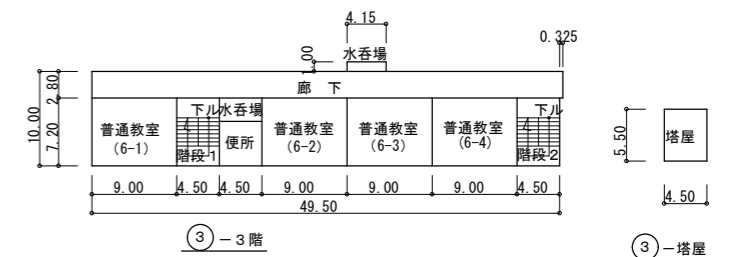

3階平面図

③ 普通・特別教室棟 平面図 S=1/800
(南校舎)

1 F	設置場所	品名	台数 (台)	ランプ数 (本)	点灯日数 (日/年)	点灯時間 (h/日)
	第2理科室	40W笠トラフ	2	2	210	4
		40W黒板灯	1	1	210	4
	薬品庫	40W逆富士×2	1	2	210	1
		20Wブラケット	2	2	210	1
	理科準備室	40W笠トラフ×2	4	8	210	2
	第1理科室	40W笠トラフ×2	6	12	210	4
		40W黒板灯	1	1	210	4
	階段1	20W逆富士	1	1	210	8
		20Wブラケット	1	1	210	8
	廊下	20W埋込	1	1	210	8
	水香場	20Wブラケット (LED)	2	2	210	2
		40W直付 (LED)	1	1	210	2
		40Wブラケット (LED)	1	1	210	2
	便所	40W直付 (LED)	4	4	210	4
	普通教室 (3-1)	40W逆富士×2	4	8	210	6
		40W笠トラフ	3	3	210	6
		40W黒板灯	1	1	210	6
	普通教室 (3-2)	40W逆富士×2	4	8	210	6
		40W笠トラフ	3	3	210	6
		40W黒板灯	1	1	210	6
	普通教室 (3-3)	40W逆富士×2	4	8	210	6
		40W笠トラフ	3	3	210	6
		40W黒板灯	1	1	210	6
	階段2	20W逆富士	1	1	210	8
		20Wブラケット	1	1	210	8

2 F	設置場所	品名	台数 (台)	ランプ数 (本)	点灯日数 (日/年)	点灯時間 (h/日)
	図工室	40W笠トラフ	2	2	210	4
		40W黒板灯	1	1	210	4
	図工準備室	40W笠トラフ×2	4	8	210	2
	普通教室 (4-1)	40W逆富士×2	4	8	210	8
		40W笠トラフ	3	3	210	8
	階段1	40W黒板灯	1	1	210	8
		20W逆富士	1	1	210	8
	廊下	20Wブラケット	1	1	210	8
	廊下	20W埋込	1	1	210	8
	水香場	20Wブラケット	3	3	210	2
		40W逆富士	1	1	210	2
	便所	40W逆富士	4	4	210	4
	普通教室 (4-2)	40W逆富士×2	4	8	210	8
		40W笠トラフ	3	3	210	8
		40W黒板灯	1	1	210	8
	普通教室 (4-3)	40W逆富士×2	4	8	210	8
		40W笠トラフ	3	3	210	8
	普通教室 (4-4)	40W逆富士×2	4	8	210	8
		40W笠トラフ	3	3	210	8
	階段2	40W黒板灯	1	1	210	8
		20W逆富士	1	1	210	8
		20Wブラケット	1	1	210	8

3 F	設置場所	品名	台数 (台)	ランプ数 (本)	点灯日数 (日/年)	点灯時間 (h/日)
普通教室 (6-1)		40W逆富士×2	4	8	210	8
		40W笠トラフ	3	3	210	8
		40W黒板灯	1	1	210	8
	階段1	20W逆富士	1	1	210	8
	廊下	20W埋込	1	1	210	8
水香場		20Wブラケット	3	3	210	2
		40W逆富士	1	1	210	2
便所		40W逆富士	4	4	210	4
		20Wブラケット	1	1	210	4
普通教室 (6-2)		40W逆富士×2	4	8	210	8
		40W笠トラフ	3	3	210	8
		40W黒板灯	1	1	210	8
普通教室 (6-3)		40W逆富士×2	4	8	210	8
		40W笠トラフ	3	3	210	8
		40W黒板灯	1	1	210	8
普通教室 (6-4)		40W逆富士	1	1	210	8
		40W逆富士×2	4	8	210	8
階段2		40W笠トラフ	3	3	210	8
		40W黒板灯	1	1	210	8
		20W逆富士	1	1	210	8
		20Wブラケット	1	1	210	8



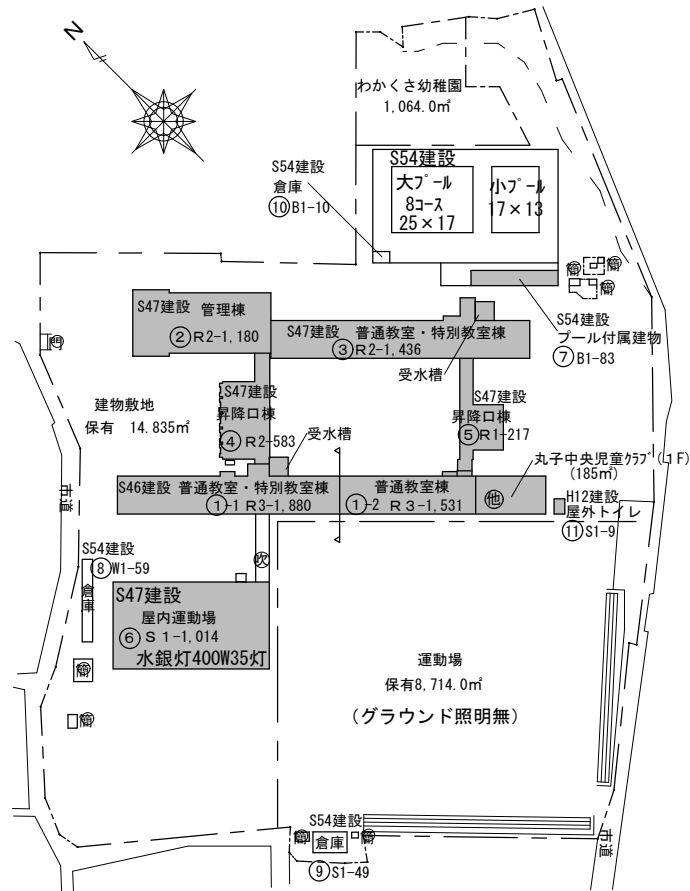

配置図 S=1/2,000

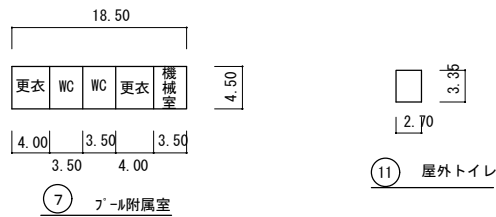

外部	設置場所	品名	台数(台)	ランプ数(本)	点灯日数(日/年)	点灯時間(h/日)	
7	プール附属室	機械室	40w逆富士	1	1	50	1
		更衣室	40w逆富士	2	2	50	1
		WC	40w逆富士	2	2	50	1
	受水槽	150wバラストレスランプ	2	2	210	1	
	各棟外壁面	40w防犯灯	10	10	210	4	
	外回り	260wポール灯	1	1	210	4	
		20wセンサーライト	1	1	210	4	
11	屋外トイレ	10wブラケット	1	1	210	2	

2 管理棟 平面図 S=1/800

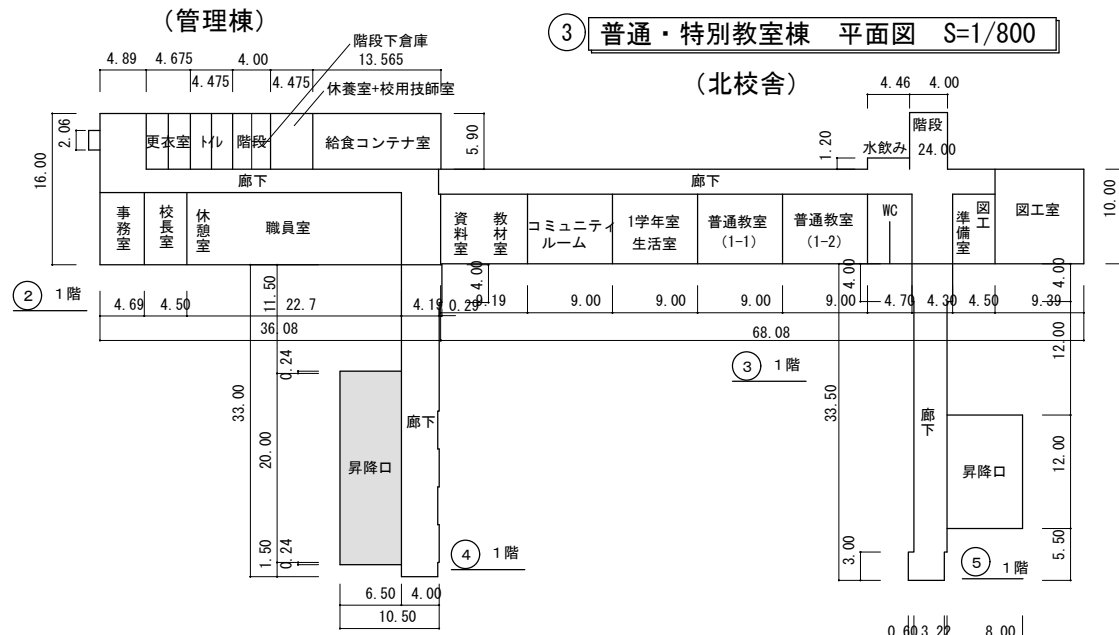

4 昇降口棟 平面図 S=1/800

5 昇降口棟 平面図 S=1/800

1階平面図

設置場所	品名	台数(台)	ランプ数(本)	点灯日数(日/年)	点灯時間(h/日)
昇降口	40w逆富士	6	6	210	4
	20w防水ブラケット	2	2	210	4
廊下	40w逆富士	3	3	210	8
図工室	40w逆富士×2	9	18	210	4
	40w黒板灯	2	2	210	4
図工準備室	40w逆富士×2	2	4	210	2
	40w逆富士	4	4	210	4
普通教室(1-2)	40w逆富士×2	6	12	210	6
	40w黒板灯	2	2	210	6
普通教室(1-1)	40w逆富士×2	6	12	210	6
	40w黒板灯	2	2	210	6
1学年室	40w逆富士×2	6	12	210	4
	40w黒板灯	2	2	210	4
コミュニティルーム	40w逆富士×2	6	12	210	4
	40w黒板灯	2	2	210	4
教材室・資料室	40w逆富士	6	6	210	1
	40w黒板灯	2	2	210	1
廊下	40w逆富士	9	9	210	8
給食コンテナ室	40w逆富士	9	9	210	3
休養・校用技師室	70w和風ペンダント	1	1	210	2
	40w逆富士×2	1	2	210	2
トイレ	70wシーリング	1	1	210	2
	40w逆富士	4	4	210	4
更衣室	40w逆富士	2	2	210	2
事務室	40w逆富士×2	4	8	210	10
校長室	40w逆富士×2	4	8	210	8
休憩室	40w逆富士×2	4	8	210	2
職員室	40w逆富士×2	16	32	210	12
	40w逆富士	5	5	210	8
廊下	40w逆富士×2	2	4	210	8
階段下倉庫	40wブラケット	1	1	210	1
昇降口	40w逆富士	10	10	210	4
	40wブラケット	3	3	210	4
廊下	40w逆富士	3	3	210	8
	100wフロッグスポットライト	2	2	210	8

2 管理棟 平面図 S=1/800

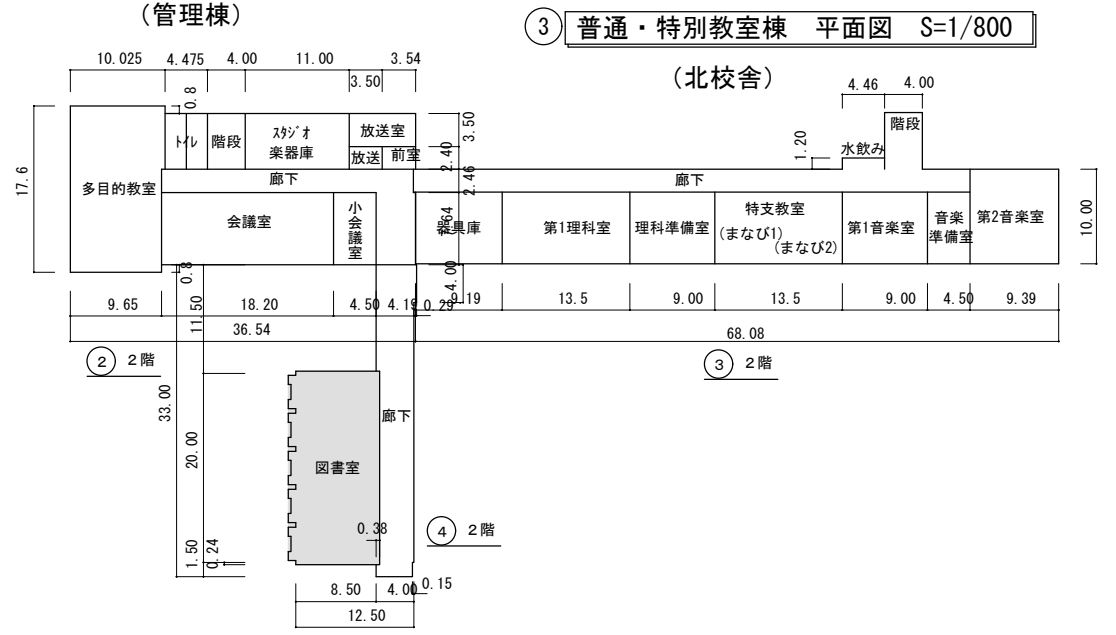

4 昇降口棟 平面図 S=1/800

2階平面図

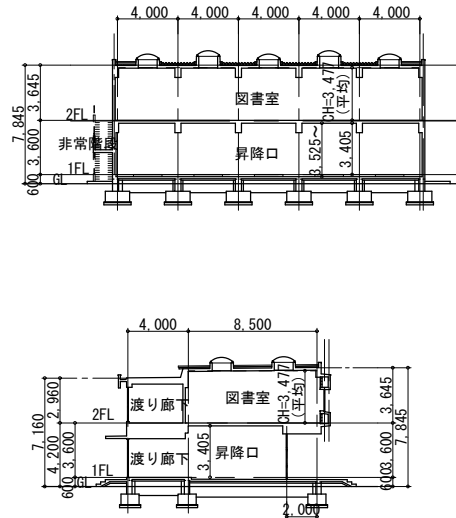

設置場所	品名	台数(台)	ランプ数(本)	点灯日数(日/年)	点灯時間(h/日)
第2音楽室	40w逆富士×2	9	18	210	4
	40w黒板灯	2	2	210	4
音楽準備室	40w逆富士×2	2	4	210	2
	40w逆富士×2	8	16	210	4
第1音楽室	40w黒板灯	2	2	210	4
	40w逆富士×2	10	20	210	8
特支教室(まなび1,2)	40w笠トラフ	2	2	210	8
	40w黒板灯	2	2	210	8
理科準備室	40w逆富士×2	4	8	210	2
	40w逆富士×2	12	24	210	4
第1理科室	40w黒板灯	2	2	210	4
	40w逆富士×2	8	16	210	1
器具庫	40w黒板灯	2	2	210	1
	40w逆富士	7	7	210	8
廊下	40w逆富士	7	7	210	8
放送室	40w逆富士×2	3	6	210	2
前室	40w逆富士	1	1	210	2
スタジオ楽器庫	40w逆富士×2	10	20	210	1
トイレ	40w逆富士	4	4	210	4
多目的教室	40w埋込×2	21	42	210	4
	40w逆富士	5	5	210	8
会議室	40w逆富士×2	16	32	210	4
	40w逆富士×2	2	4	210	4
小会議室	40w逆富士	5	5	210	8
	40w逆富士	1	1	210	8
図書室	40w埋込×3	8	24	210	4
	40w埋込	11	11	210	4
廊下	40w逆富士	3	3	210	8

※天井高記入の無い居室の照明設置高さは3.0m前後である。

…天井高相違の居室(平面図・断面図等により記入)

※()内の棟名は学校の呼名



※天井高記入の無い居室の照明設置高さは3.0m前後である。

■・・・天井高相違の居室（平面図・断面図等により記入）

※（ ）内の棟名は学校の呼名

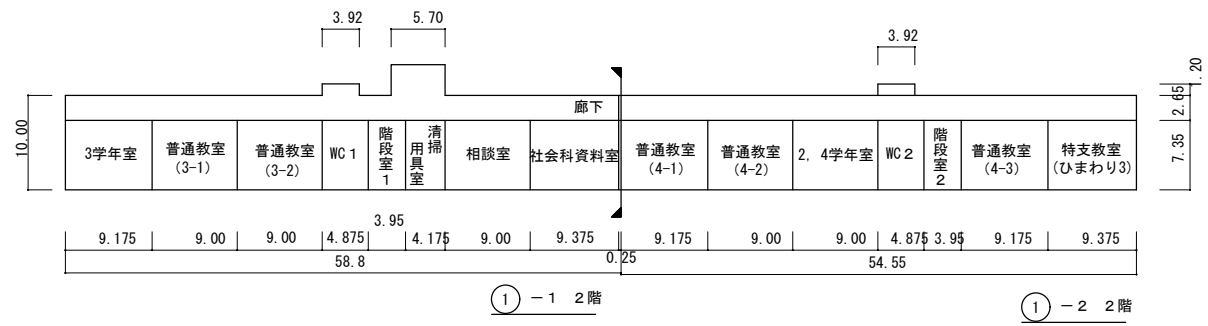

2階平面図

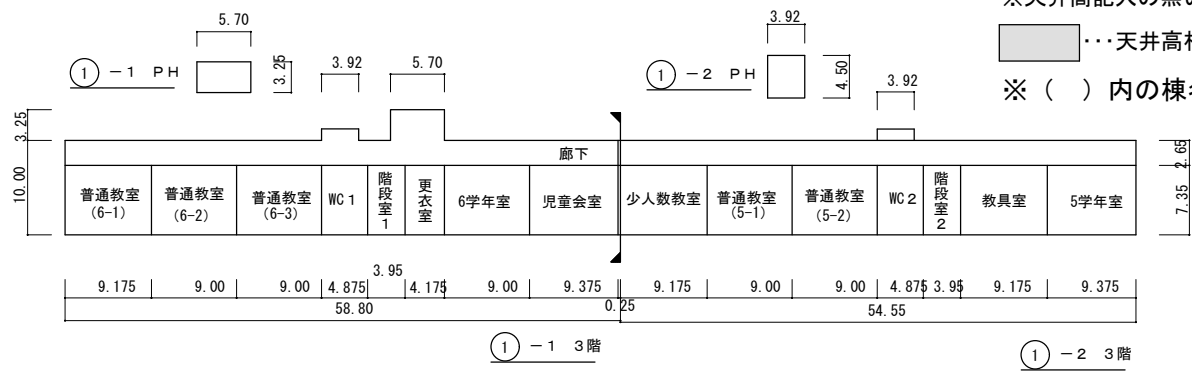

3階平面図

2 F

設置場所	品名	台数(台)	ランプ数(本)	点灯日数(日/年)	点灯時間(h/日)
3学年室	40w逆富士×2	9	18	210	4
	40W黒板灯	2	2	210	4
普通教室(3-1)	40w逆富士×2	9	18	210	6
	40W黒板灯	2	2	210	6
普通教室(3-2)	40w逆富士×2	9	18	210	6
	40W黒板灯	2	2	210	6
WC 1	40w逆富士	5	5	210	4
階段室1	40w逆富士×2	1	2	210	1
清掃用具室	40w逆富士×2	2	4	210	1
相談室	40w逆富士×2	9	18	210	2
	40W黒板灯	2	2	210	2
社会科資料室	40w逆富士×2	9	18	210	1
	40W黒板灯	2	2	210	1

2 F

設置場所	品名	台数(台)	ランプ数(本)	点灯日数(日/年)	点灯時間(h/日)
普通教室(4-1)	40w逆富士×2	9	18	210	8
	40W黒板灯	2	2	210	8
普通教室(4-2)	40w逆富士×2	9	18	210	8
	40W黒板灯	2	2	210	8
2,4学年室	40w逆富士×2	9	18	210	4
	40W黒板灯	2	2	210	4
WC 2	40w逆富士	5	5	210	4
階段室2	40w逆富士×2	1	2	210	1
普通教室(4-3)	40w逆富士×2	9	18	210	8
	40W黒板灯	2	2	210	8
特支教室(ひまわり3)	40w逆富士×2	9	18	210	8
	40W黒板灯	2	2	210	8
廊下	40w逆富士	13	13	210	8
	40w逆富士×2	1	2	210	8

3 F

設置場所	品名	台数(台)	ランプ数(本)	点灯日数(日/年)	点灯時間(h/日)
普通教室(6-1)	40w逆富士×2	9	18	210	8
	40W黒板灯	2	2	210	8
普通教室(6-2)	40w逆富士×2	9	18	210	8
	40W黒板灯	2	2	210	8
普通教室(6-3)	40w逆富士×2	9	18	210	8
	40W黒板灯	2	2	210	8
WC 1	40w逆富士	5	5	210	4
階段室1	40w逆富士×2	1	2	210	1
更衣室	40w逆富士×2	2	4	210	2
6学年室	40w逆富士×2	9	18	210	4
	40W黒板灯	2	2	210	4
児童会室	40w逆富士×2	9	18	210	4
	40W黒板灯	2	2	210	4

3 F

設置場所	品名	台数(台)	ランプ数(本)	点灯日数(日/年)	点灯時間(h/日)
少人数教室	40w逆富士×2	9	18	210	4
	40W黒板灯	2	2	210	4
普通教室(5-1)	40w逆富士×2	9	18	210	8
	40W黒板灯	2	2	210	8
普通教室(5-2)	40w逆富士×2	9	18	210	8
	40W黒板灯	2	2	210	8
WC 2	40w逆富士	5	5	210	4
階段室2	40w逆富士×2	1	2	210	1
教員室	40w逆富士×2	3	6	210	1
	40W黒板灯	2	2	210	1
	40w逆富士	6	6	210	1
5学年室	40w逆富士×2	9	18	210	4
	40W黒板灯	2	2	210	4
廊下	40w逆富士	12	12	210	8
	40w逆富士×2	1	2	210	8

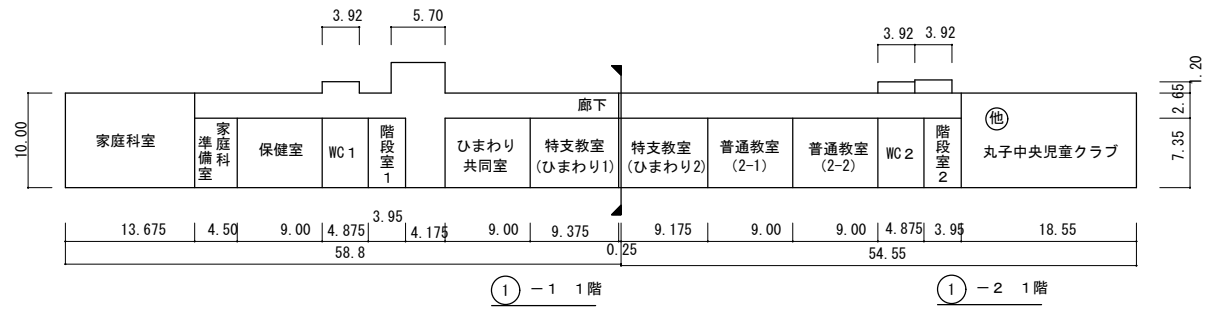

1階平面図

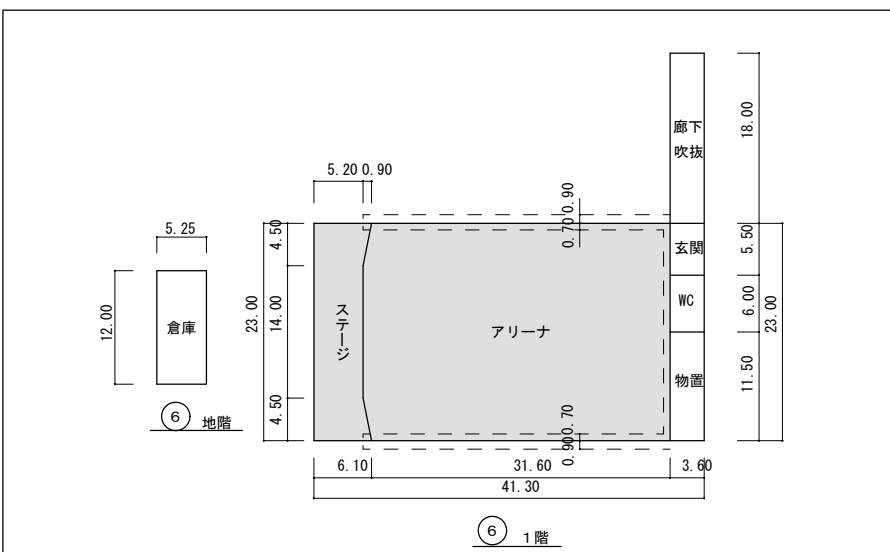

⑥ 屋内運動場 平面図 S=1/800

1 F

設置場所	品名	台数(台)	ランプ数(本)	点灯日数(日/年)	点灯時間(h/日)
玄関	70Wシーリング	3	3	210	6
	40Wブラケット	2	2	210	4
WC	40w逆富士×2	3	6	210	4
	20W防水ブラケット	3	3	210	4
アリーナ	400W水銀灯 高天井	35	35	300	9
	40w逆富士	2	2	210	4
	60Wブラケット	2	2	210	4
ステージ	40w逆富士×2	5	10	210	4
	40w逆富士	4	4	210	4
ステージ地階	100w電球	3	3	50	1

1 F

設置場所	品名	台数(台)	ランプ数(本)	点灯日数(日/年)	点灯時間(h/日)
家庭科室	40w逆富士×2	18	36	210	4
	40W黒板灯	2	2	210	4
家庭科準備室	40w逆富士×2	2	4	210	2
保健室	40w逆富士×2	8	16	210	8
WC 1	20Wブラケット	2	2	210	4
	40w逆富士	5	5	210	4
階段室1	40w逆富士×2	1	2	210	1
ひまわり共同室	40w逆富士×2	9	18	210	4
	40W黒板灯	2	2	210	4
特支教室(ひまわり1)	40w逆富士×2	9	18	210	8
	40W黒板灯	2	2	210	8
特支教室(ひまわり2)	40w逆富士×2	8	16	210	8
	40W黒板灯	2	2	210	8
	40w逆富士	1	1	210	8

1 F

設置場所	品名	台数(台)	ランプ数(本)	点灯日数(日/年)	点灯時間(h/日)
普通教室(2-1)	40w逆富士×2	9	18	210	6
	40W黒板灯	2	2	210	6
普通教室(2-2)	40w逆富士×2	8	16	210	6
	40W黒板灯	2	2	210	6
	40w逆富士	1	1	210	6
WC 2	40w逆富士	5	5	210	4
階段室2	40w逆富士	1	1	210	1
丸子中央児童クラブ	40w逆富士×2	15	30	210	4
	40W黒板灯	2	2	210	4
廊下	40w逆富士	10	10	210	8
	40w逆富士×2	1	2	210	8

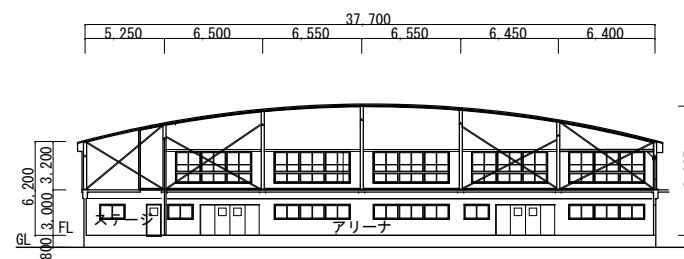

⑥ 屋内運動場 展開図 S=1/500

① 普通・特別教室棟 平面図 S=1/800 (南校舎)

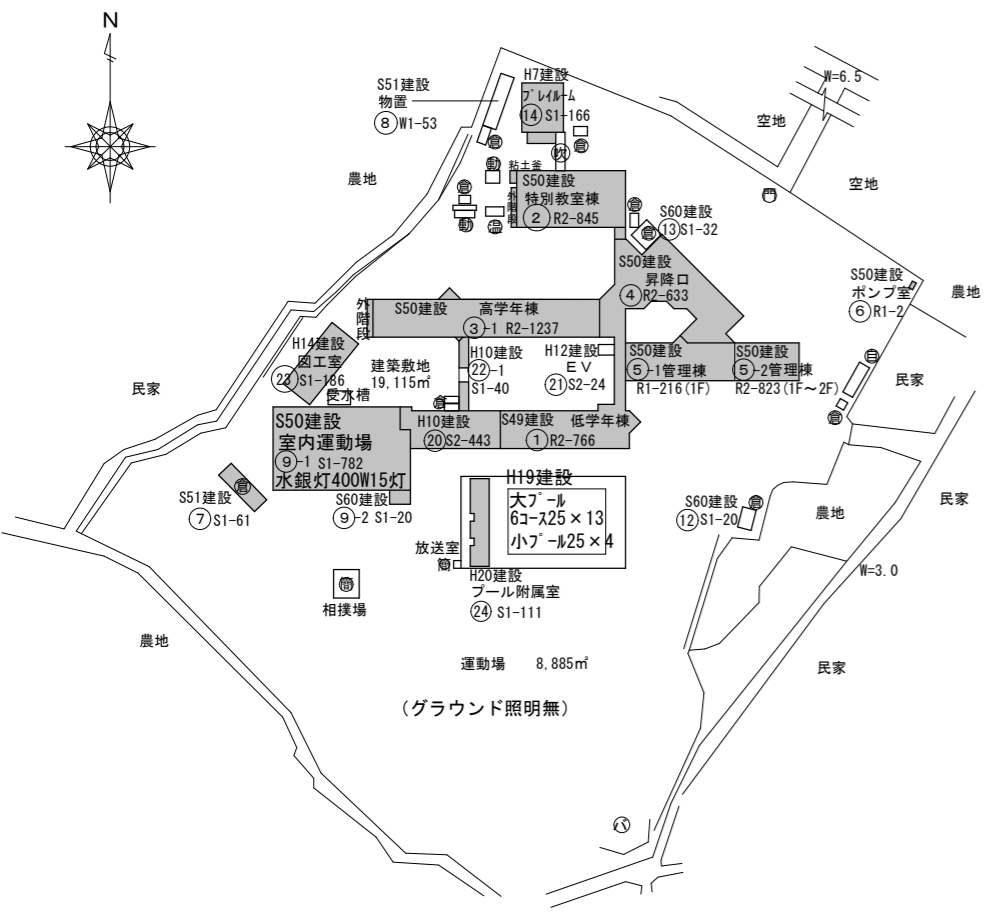

配置図 S=1/2,000

・・・LED化対象建築物

外部	設置場所	品名	台数(台)	ランプ数(本)	点灯日数(日/年)	点灯時間(h/日)
外回り		20W防犯灯	9	9	210	4
		60W防水ブラケット	5	5	210	4
		20Wセンサーライト	1	1	210	4
		250Wポール灯	1	1	210	4
		20W逆富士×2	2	4	210	4
⑦倉庫		40W片反射トラフ	2	2	210	4
⑥ポンプ室		100Wブラケット電球	1	1	210	1

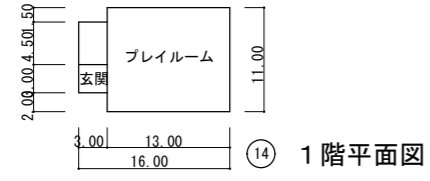
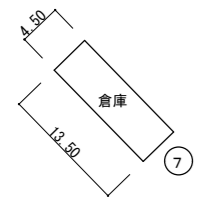

⑭ プレイルーム棟 平面図 S=1/800

1F	設置場所	品名	台数(台)	ランプ数(本)	点灯日数(日/年)	点灯時間(h/日)
外回り		20Wブラケット	1	1	210	4
		40W埋込×2	1	2	210	4
玄関		40W埋込×3	3	9	210	4
		40W埋込×3	2.5	7.5	210	4
プレイルーム		40W埋込×3	2.5	7.5	210	4
		40W黒板灯	2	2	210	4

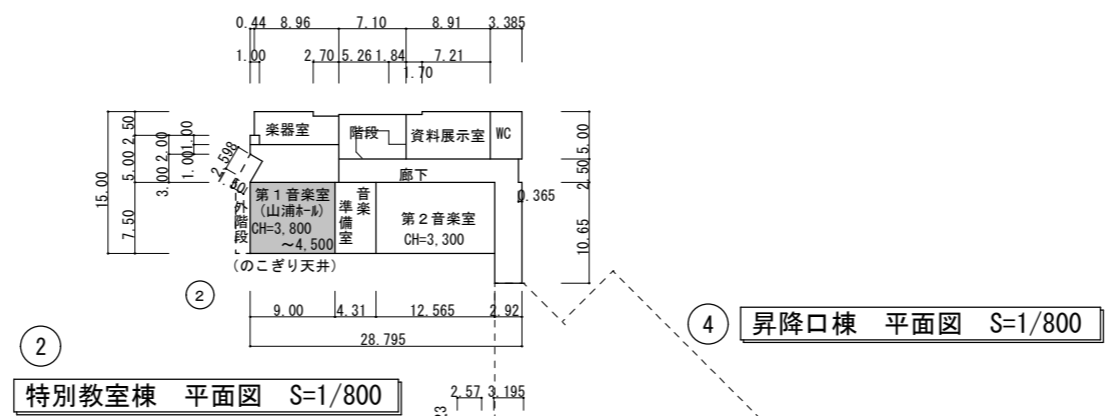

② 特別教室棟 平面図 S=1/800

(北棟)

⑤ 管理棟 平面図 S=1/800

(管理棟)

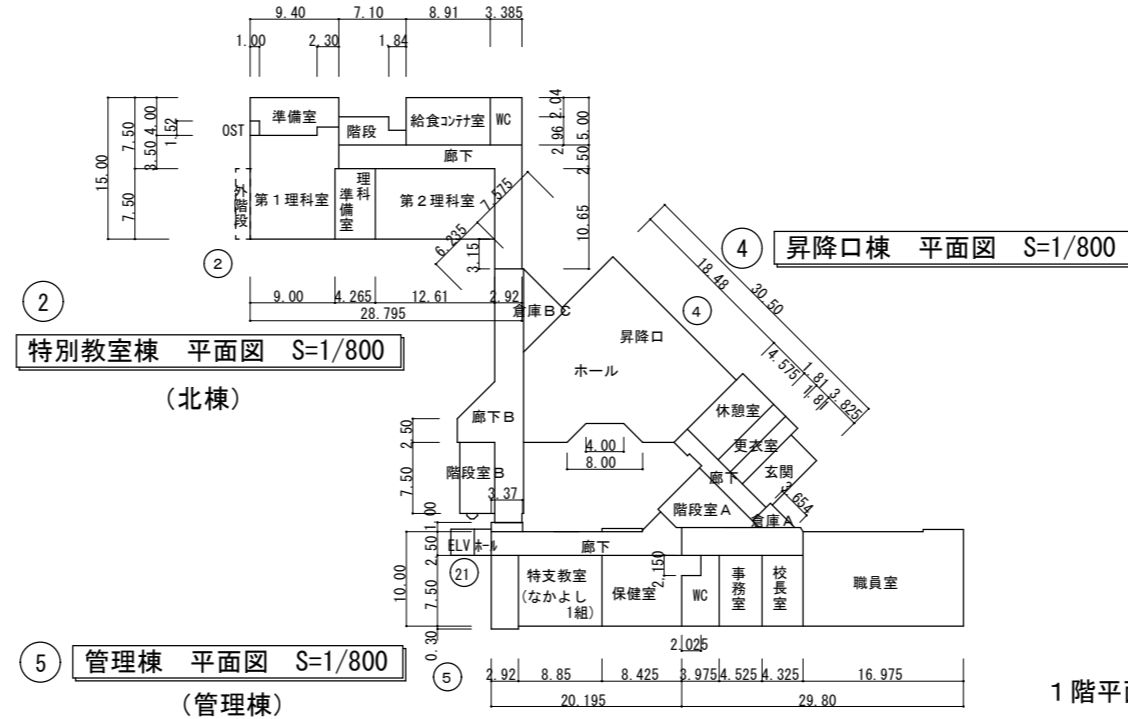

② 特別教室棟 平面図 S=1/800

(北棟)

⑤ 管理棟 平面図 S=1/800

(管理棟)

1F	設置場所	品名	台数(台)	ランプ数(本)	点灯日数(日/年)	点灯時間(h/日)
職員室		40W直付下面開放×2	1.5	3.0	210	1.2
		40W直付下面開放	9	9	210	1.2
		校長室	60W埋込スクエア×4	3	12	210
事務室		40W埋込×2	4	8	210	10
		40W逆富士	3	3	210	4
WC		20W逆富士	1	1	210	4
		20W逆富士	1	1	210	4
		20Wブラケット	1	1	210	4

1F	設置場所	品名	台数(台)	ランプ数(本)	点灯日数(日/年)	点灯時間(h/日)
保健室		40W埋込×2	9	18	210	8
		特支教室(なかよし組)	40W埋込×2	6	12	210
廊下		40W黒板灯	2	2	210	8
		40W埋込	4	4	210	8
廊下		40W逆富士	2	2	210	8

※天井高記入の無い居室の照明設置高さは3.0m前後である。

・・・天井高相違の居室(平面図・断面図等により記入)

※()内の棟名は学校の呼名

2F	設置場所	品名	台数(台)	ランプ数(本)	点灯日数(日/年)	点灯時間(h/日)
第2音楽室		40Wトラフ×2	1.5	3.0	210	4
		40W黒板灯	2	2	210	4
音楽準備室		40W逆富士×2	3	6	210	2
第1音楽室		30Wスクエア×2	2.2	4.4	210	4
楽器室		40W逆富士	3	3	210	1
階段		100Wスポットフランジ	4	4	210	8
資料展示室		40W逆富士×2	5	10	210	1
WC		20Wダウンライト150Φ	2	2	210	4
		40W埋込	2	2	210	4
廊下		40W埋込	5	5	210	8
図書館		40W直付下面開放×2	2.4	4.8	210	4
スタジオ		40W直付下面開放×2	8	16	210	2
倉庫		20Wダウンライト150Φ	1	1	210	1
		40W埋込×2	2	4	210	1
視聴覚室		40W埋込×2	2.0	4.0	210	4
		40W黒板灯	2	2	210	4
教材室		40W逆富士×2	3	6	210	1
		40W埋込	3	3	210	8
廊下		40W逆富士	1	1	210	8
		20Wダウンライト150Φ	2	2	210	8
		ELVホール	20Wダウンライト150Φ	2	2	210

1F	設置場所	品名	台数(台)	ランプ数(本)	点灯日数(日/年)	点灯時間(h/日)
WC		20Wダウンライト150Φ	2	2	210	4
		40W埋込	2	2	210	4
給食コンテナ室		40W逆富士×2	6	12	210	3
		40W防水片反射トラフ	1	1	210	3
第2理科室		40W埋込×2	1.5	3.0	210	4
		40W黒板灯	2	2	210	4
理科準備室		40W逆富士×2	3	6	210	2
第1理科室		40W逆富士×2	1.6	3.2	210	4
準備室		40W黒板灯	2	2	210	4
準備室		40W逆富士×2	3	6	210	2
廊下		40W埋込	4	4	210	8
外回り		20W防水逆富士	2	2	210	4
		20Wセンサーライト	1	1	210	4
		40Wトラフ	1	1	210	4
更衣室		40W逆富士	4	4	210	2
倉庫A		100Wブラケット電球	1	1	210	1
休憩室		70W和風ペンダント	2	2	210	2
		40W逆富士×2	1	2	210	2
		20W防水ダウンライト150Φ	1	1	210	2
廊下		40W埋込	1	1	210	8
階段室A		100Wブラケット電球	5	5	210	1
		60W防水ブラケット電球	4	4	210	6
昇降口・ホール		110W逆富士	4	4	210	6
		40W逆富士	1.2	1.2	210	6
倉庫BC		100Wブラケット電球	9	9	210	6
倉庫BC		100Wブラケット電球	1	1	210	1
廊下B		40W埋込	3	3	210	8
階段室B		100Wブラケット電球	1	1	210	1
		40W埋込	3	3	210	1
ELVホール		20Wダウンライト150Φ	2	2	210	6



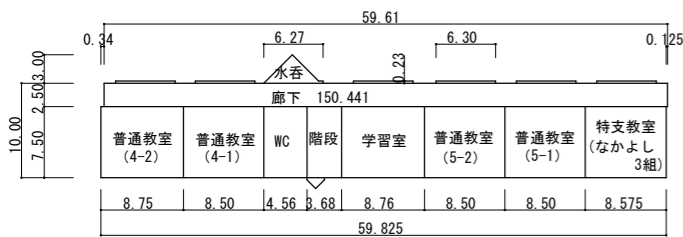

③-1 2階 2階平面図

設置場所	品名	台数(台)	ランプ数(本)	点灯日数(日/年)	点灯時間(h/日)
特支教室(なかよし3組)	40W直付下面開放×2	5	10	210	8
	40W黒板灯	2	2	210	8
	40W逆富士	4	4	210	8
普通教室(5-1)	40W直付下面開放×2	9	18	210	8
	40W黒板灯	2	2	210	8
普通教室(5-2)	40W直付下面開放×2	7	14	210	8
	40W黒板灯	2	2	210	8
	40W逆富士	2	2	210	8
学習室	40W直付下面開放×2	9	18	210	8
	40W黒板灯	2	2	210	8
WC	20Wダウンライト150Φ	2	2	210	4
	40W逆富士	4	4	210	4
普通教室(4-1)	40W直付下面開放×2	9	18	210	8
	40W黒板灯	2	2	210	8
普通教室(4-2)	40W直付下面開放×2	8	16	210	8
	40W黒板灯	2	2	210	8
	40W逆富士	1	1	210	8
廊下	40W逆富士	6	6	210	8
	階段	40W逆富士	1	1	210

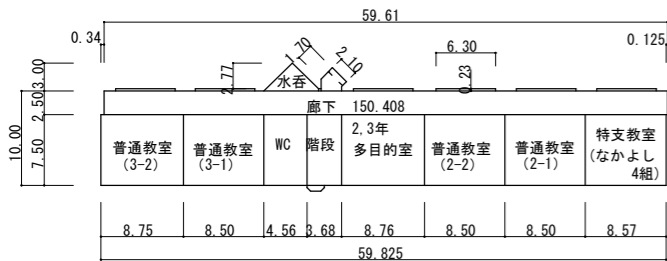

③-1 1階 1階平面図

設置場所	品名	台数(台)	ランプ数(本)	点灯日数(日/年)	点灯時間(h/日)
特支教室(なかよし4組)	40W直付下面開放×2	9	18	210	8
	40W黒板灯	2	2	210	8
	40W逆富士	4	4	210	8
普通教室(2-1)	40W直付下面開放×2	8	16	210	6
	40W黒板灯	2	2	210	6
普通教室(2-2)	40W直付下面開放×2	8	16	210	6
	40W黒板灯	2	2	210	6
2,3年多目的室	40W直付下面開放×2	9	18	210	4
	40W黒板灯	2	2	210	4
WC	20Wダウンライト150Φ	2	2	210	4
	40W逆富士	4	4	210	4
普通教室(3-1)	40W直付下面開放×2	7	14	210	6
	40W黒板灯	2	2	210	6
	40W逆富士	2	2	210	6
普通教室(3-2)	40W直付下面開放×2	9	18	210	6
	40W黒板灯	2	2	210	6
廊下	40W逆富士	6	6	210	8

③ 高学年棟 平面図 S=1/800 (中棟)

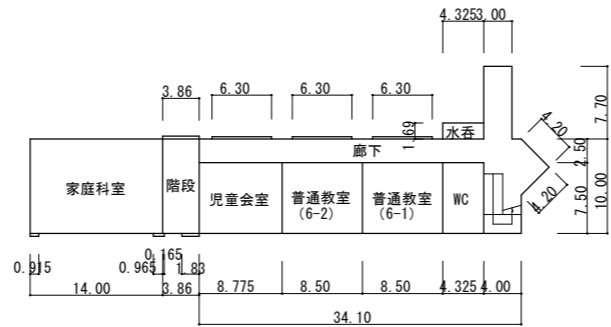

②0 2階 2階平面図

設置場所	品名	台数(台)	ランプ数(本)	点灯日数(日/年)	点灯時間(h/日)
WC	20Wダウンライト150Φ	2	2	210	4
	40W逆富士	4	4	210	4
普通教室(6-1)	40W直付下面開放×2	8	16	210	8
	40W黒板灯	2	2	210	8
	40W逆富士	1	1	210	8
普通教室(6-2)	40W直付下面開放×2	8	16	210	8
	40W黒板灯	2	2	210	8
	40W逆富士	1	1	210	8
児童会室	40W直付下面開放×2	9	18	210	4
	40W黒板灯	2	2	210	4
廊下	40W逆富士	6	6	210	8
	階段	40W埋込	2	2	210

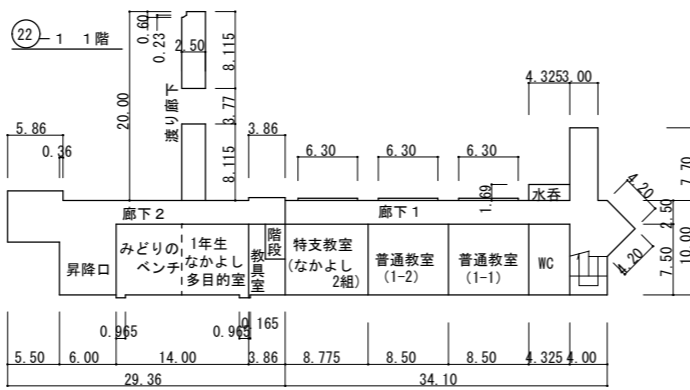

②0 1階 1階平面図

設置場所	品名	台数(台)	ランプ数(本)	点灯日数(日/年)	点灯時間(h/日)
WC	20Wダウンライト150Φ	2	2	210	4
	40W逆富士	4	4	210	4
普通教室(1-1)	40W直付下面開放×2	9	18	210	6
	40W黒板灯	2	2	210	6
普通教室(1-2)	40W直付下面開放×2	9	18	210	6
	40W黒板灯	2	2	210	6
特支教室(なかよし2組)	40W直付下面開放×2	8	16	210	8
	40W黒板灯	2	2	210	8
	40W逆富士	1	1	210	8
廊下1	40W逆富士	5	5	210	8
	60Wブラケット	3	3	210	8
教室	40W逆富士	3	3	210	1
	100Wブラケット電球	1	1	210	4
1年生なかよし多目的室	40W逆富士×2	6	12	210	4
	40W逆富士	1	1	210	4
みどりのベンチ	40W逆富士×2	6	12	210	4
	40W黒板灯	2	2	210	4
昇降口	40W埋込	8	8	210	4
	40W埋込	4	4	210	8
渡り廊下	20W埋込	3	3	210	4

① ②0 低学年棟 平面図 S=1/800 (南棟)

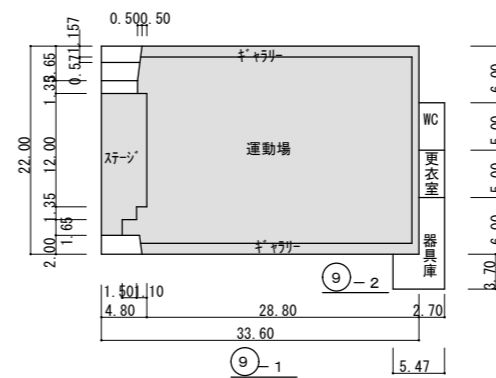

⑨ 屋内運動場 平面図 S=1/800

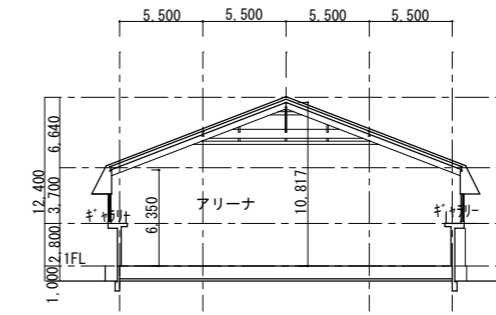

⑨ 屋内運動場 断面図 S=1/500



②3 図工室棟 平面図 S=1/800

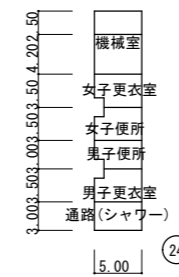

②4 プール附属室 平面図 S=1/800

※天井高記入の無い居室の照明設置高さは3.0m前後である。

■・・・天井高相違の居室(平面図・断面図等により記入)

※()内の棟名は学校の呼名

設置場所	品名	台数(台)	ランプ数(本)	点灯日数(日/年)	点灯時間(h/日)
器具庫	40W逆富士	2	2	210	1
更衣室	40W逆富士	2	2	210	2
WC	40W逆富士	2	2	210	4
	20W逆富士	1	1	210	4
アリーナ	400W水銀灯 高天井	15	15	300	9
	20W逆富士×2	3	6	210	4
ステージ	40W逆富士×2	9	18	210	4
	40W片反射トラフ	4	4	210	4
ステージ地階	20W逆富士	1	1	210	1

設置場所	品名	台数(台)	ランプ数(本)	点灯日数(日/年)	点灯時間(h/日)
図工室	40W逆富士×2	2	4	210	4
	40W逆富士	3	3	210	4
倉庫	40W逆富士×2	1	2	210	1
図工準備室	40W逆富士×2	4	8	210	2

設置場所	品名	台数(台)	ランプ数(本)	点灯日数(日/年)	点灯時間(h/日)
外回り(通路)	20W防水逆富士	2	2	50	1
	150W投光器	1	1	50	1
男子更衣室	40W防水片反射トラフ	4	4	50	1
	20Wブラケット	1	1	50	1
男子便所	40W防水片反射トラフ	2	2	50	1
女子便所	40W防水片反射トラフ	2	2	50	1
	20Wブラケット	1	1	50	1
女子更衣室	40W防水片反射トラフ	4	4	50	1
	20Wブラケット	1	1	50	1
機械室	40W片反射トラフ	6	6	50	1
	40Wブラケット	2	2	50	1



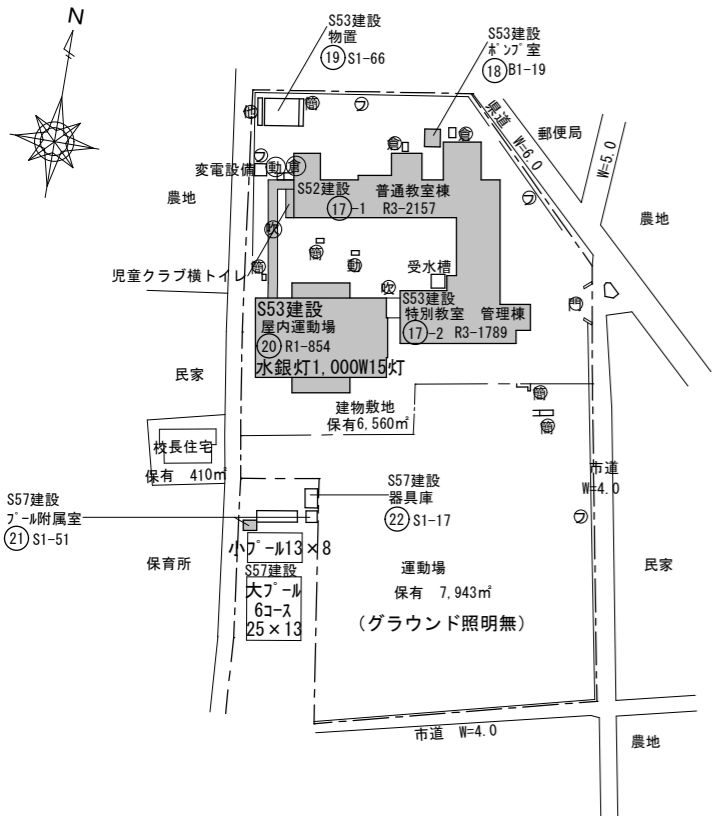

塩川小配置図 S=1/2,000

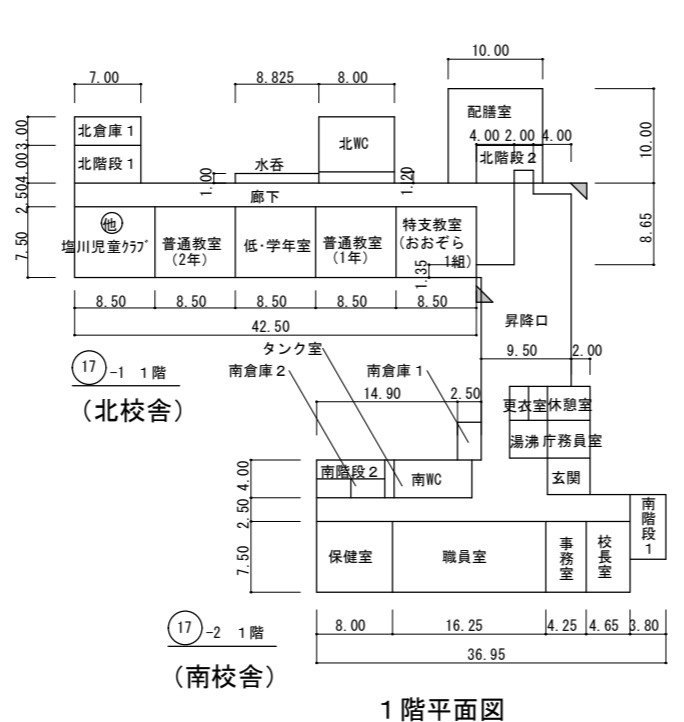

17-1 普通教室棟 平面図 S=1/800 (北校舎)

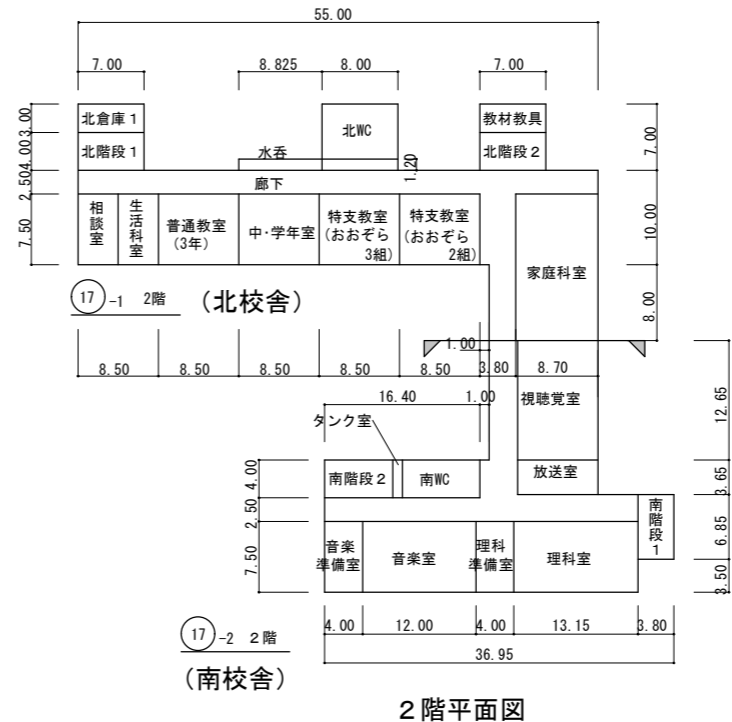

17-2 管理・特別教室棟 平面図 S=1/800 (南校舎)

※天井高記入の無い居室の照明設置高さは3.0m前後である。
※()内の棟名は学校の呼名

外部	設置場所	品名	台数(台)	ランプ数(本)	点灯日数(日/年)	点灯時間(h/日)
運動場	260Wポール灯	2	2	210	4	
	30W防犯灯	2	2	210	4	
	40Wセンサーライト	1	1	210	4	
	150Wスポットライト	3	3	210	1	

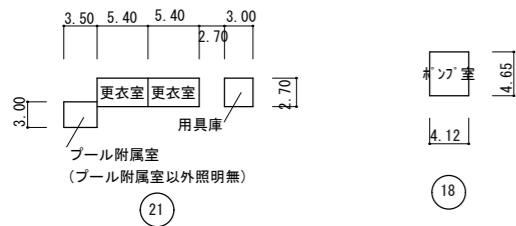

外部	設置場所	品名	台数(台)	ランプ数(本)	点灯日数(日/年)	点灯時間(h/日)
18	ボンス	40w直付×2	1	2	210	1
21	プール附属室	20w笠トラフ	1	1	50	1
	児童クラブ横トイレ	20wダウンライト125φ	6	6	210	4
	配膳室外壁	40w直付×2	2	4	210	4
渡り廊下	20w直付	2	2	210	4	
	40w直付	3	3	210	4	
	40w直付×2	1	2	210	4	

1F	設置場所	品名	台数(台)	ランプ数(本)	点灯日数(日/年)	点灯時間(h/日)
北倉庫1	40w直付×2	4	8	210	1	
	40w直付	3	3	210	8	
北階段1	40w埋込	7	7	210	4	
	20wダウンライト150φ	8	8	210	4	
北WC	60wブラケット	1	1	210	4	
	40w埋込	7	7	210	2	
北階段2	40w直付	2	2	210	8	
	20w手元灯	1	1	210	4	
塩川児童クラブ	40w下面開放×2	4	8	210	4	
	40w下面開放	5	5	210	4	
	40wブラケット	1	1	210	4	
普通教室(2年)	40w直付×2	8	16	210	6	
	40w黒板灯	2	2	210	6	
	40w下面開放	1	1	210	6	
低学年室	40w直付×2	9	18	210	4	
	40w黒板灯	2	2	210	4	
普通教室(1年)	40w直付×2	9	18	210	6	
	40w黒板灯	2	2	210	6	
特支教室(おおぞら1組)	40w直付×2	7	14	210	8	
	70wシーリング	1	1	210	8	
	40w黒板灯	2	2	210	8	
北廊下	40w埋込	14	14	210	8	
	30wスクエア×2	9	18	210	8	
昇降口	40w埋込	6	6	210	4	
	20wダウンライト150φ	12	12	210	4	
更衣室	40w直付	2	2	210	2	
休憩室	20wスクエア×4	1	4	210	2	
給湯	20wダウンライト150φ	1	1	210	1	
	20w直付	1	1	210	1	
	40w直付	1	1	210	1	
庁務員室	20wスクエア×4	1	4	210	10	
玄関	30wスクエア×2	2	4	210	4	
	20wダウンライト150φ	4	4	210	4	

1F	設置場所	品名	台数(台)	ランプ数(本)	点灯日数(日/年)	点灯時間(h/日)
南倉庫1	40w直付	1	1	210	1	
	20wダウンライト150φ	5	5	210	4	
南WC	40w埋込	4	4	210	4	
	60wブラケット	3	3	210	4	
南倉庫2	60wブラケット	1	1	210	1	
南階段2	40w直付	3	3	210	8	
保健室	40w埋込×2	9	18	210	8	
	20wブラケット	1	1	210	8	
	20w直付	1	1	210	8	
職員室	40w埋込×2	12	24	210	12	
	40w埋込(LED)	3	3	210	12	
印刷室(職員室内)	40w埋込×2	1	2	210	1	
休憩室(職員室内)	40w埋込×2	4	8	210	2	
	20wブラケット	1	1	210	2	
事務室	15w手元灯	1	1	210	2	
校長室	40w埋込×2	6	12	210	10	
南階段1	60wスクエア×4	3	12	210	8	
タンク室	40w直付	3	3	210	8	
タンク室	60wフィラメント電球	1	1	210	1	

2F	設置場所	品名	台数(台)	ランプ数(本)	点灯日数(日/年)	点灯時間(h/日)
北倉庫1	40w直付	2	2	210	1	
	40w直付	3	3	210	8	
北階段1	40w埋込	6	6	210	4	
	20wダウンライト150φ	8	8	210	4	
教材教具	40w直付	2	2	210	1	
北階段2	40w直付	2	2	210	8	

2F	設置場所	品名	台数(台)	ランプ数(本)	点灯日数(日/年)	点灯時間(h/日)
相談室	40w直付×2	3	6	210	2	
	40w黒板灯	2	2	210	2	
生活科室	40w直付×2	6	12	210	4	
	40w直付×2	7	14	210	6	
普通教室(3年)	40w黒板灯	2	2	210	6	
	40w下面開放	2	2	210	6	
中学年室	40w直付×2	9	18	210	4	
	40w黒板灯	2	2	210	4	
特支教室(おおぞら3組)	40w直付×2	8	16	210	8	
	40w黒板灯	2	2	210	8	
	40w下面開放	1	1	210	8	
特支教室(おおぞら2組)	40w直付×2	9	18	210	8	
	40w黒板灯	2	2	210	8	
家庭科室	40w直付×2	24	48	210	4	
	40w黒板灯	2	2	210	4	
北南廊下	40w埋込	13	13	210	8	
視聴覚室	40w直付×2	18	36	210	4	
	40w埋込	1	1	210	2	
放送室	40w埋込×2	6	12	210	2	
	20wダウンライト150φ	5	5	210	4	
南WC	40w埋込	2	2	210	4	
	60wブラケット	4	4	210	4	
タンク室	60wフィラメント電球	1	1	210	1	
南階段2	40w直付	2	2	210	8	
音楽準備室	40w埋込×2	3	6	210	2	
	40w埋込×2	16	32	210	4	
音楽室	40w黒板灯	2	2	210	4	
	40w埋込×2	3	6	210	2	
理科準備室	60wフィラメント電球	1	1	210	2	
	40w埋込×2	2	4	210	4	
理科室	40w黒板灯	2	2	210	4	
	40w直付	2	2	210	8	



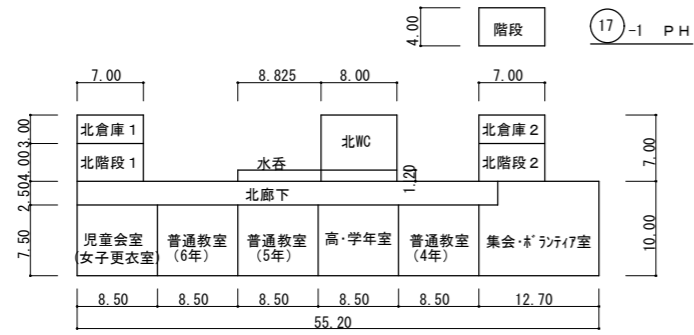

17-1 3階

(北校舎)

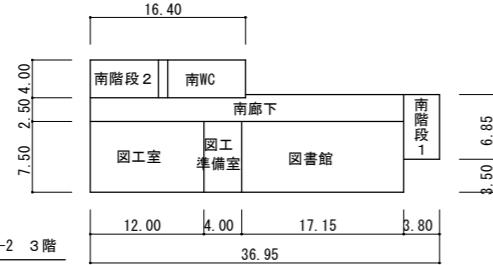

17-2 3階

(南校舎)

3階平面図

17-1 普通教室棟 平面図 S=1/800

(北校舎)

17-2 管理・特別教室棟 平面図 S=1/800

(南校舎)

3 F	設置場所	品名	台数(台)	ランプ数(本)	点灯日数(日/年)	点灯時間(h/日)
	北倉庫 1	40w直付	2	2	210	1
	北階段 1	40w直付	1	1	210	8
	北WC	40w埋込	6	6	210	4
		20Wダウンライト150φ	8	8	210	4
	北倉庫 2	40w直付	2	2	210	1
	北階段 2	40w直付	3	3	210	8
	児童会 女子更衣室	40w直付×2	9	18	210	2
		40w黒板灯	2	2	210	2
	普通教室 (6年)	40w直付×2	5	10	210	8
		40w下面開放	4	4	210	8
		40w黒板灯	2	2	210	8
	普通教室 (5年)	40w直付×2	9	18	210	8
		40w黒板灯	2	2	210	8
	高学年室	40w直付×2	9	18	210	4
		40w黒板灯	2	2	210	4
	普通教室 (4年)	40w直付×2	5	10	210	8
		40w下面開放	4	4	210	8
		40w黒板灯	2	2	210	8
	集会 ホールラウンジ	40w埋込×2	19	38	210	4
		40w黒板灯	2	2	210	4
	北廊下	40w埋込	5	5	210	8
	南廊下	40w埋込	4	4	210	8
	南階段 2	40w直付	1	1	210	8
	タンク室	60Wフィラメント電球	1	1	210	1
	南WC	20Wダウンライト150φ	5	5	210	4
		40w埋込	2	2	210	4
		60Wブラケット	4	4	210	4
	図工室	40w埋込×2	9	18	210	4
		40w黒板灯	2	2	210	4
	図工準備室	40w直付×2	3	6	210	2
	図書室	40w埋込×2	24	48	210	4
	南階段 1	40w直付	1	1	210	8
	PH階段	40w直付	1	1	210	2

北校舎
↑
↓
南校舎

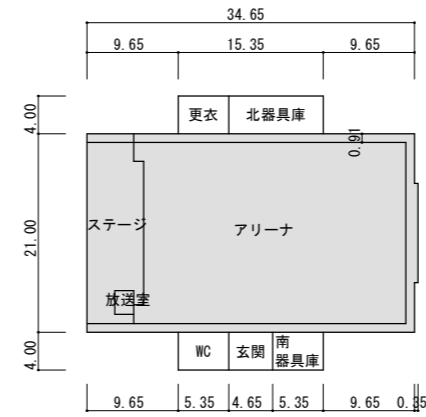

20 1階平面図

20 屋内運動場 平面図 S=1/800

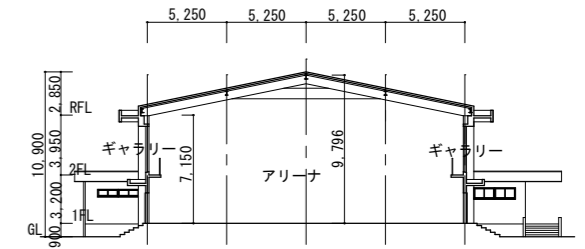

20 屋内運動場 断面図 S=1/500

※天井高記入の無い居室の照明設置高さは3.0m前後である。

---天井高相違の居室 (平面図・断面図等により記入)

※ () 内の棟名は学校の呼名

屋体	設置場所	品名	台数(台)	ランプ数(本)	点灯日数(日/年)	点灯時間(h/日)
	更衣	40w直付	2	2	210	2
	北器具庫	40w直付×2	2	4	210	1
	ステージ	40w直付×2	19	38	210	4
	放送室	40w直付×2	1	2	210	1
		20Wブラケット	1	1	210	1
	アリーナ	720W高天井 水銀灯	15	15	300	9
	WC	40w直付	2	2	210	4
	玄関	40w直付×2	2	4	210	4
	南器具庫	40w直付×2	1	2	210	1



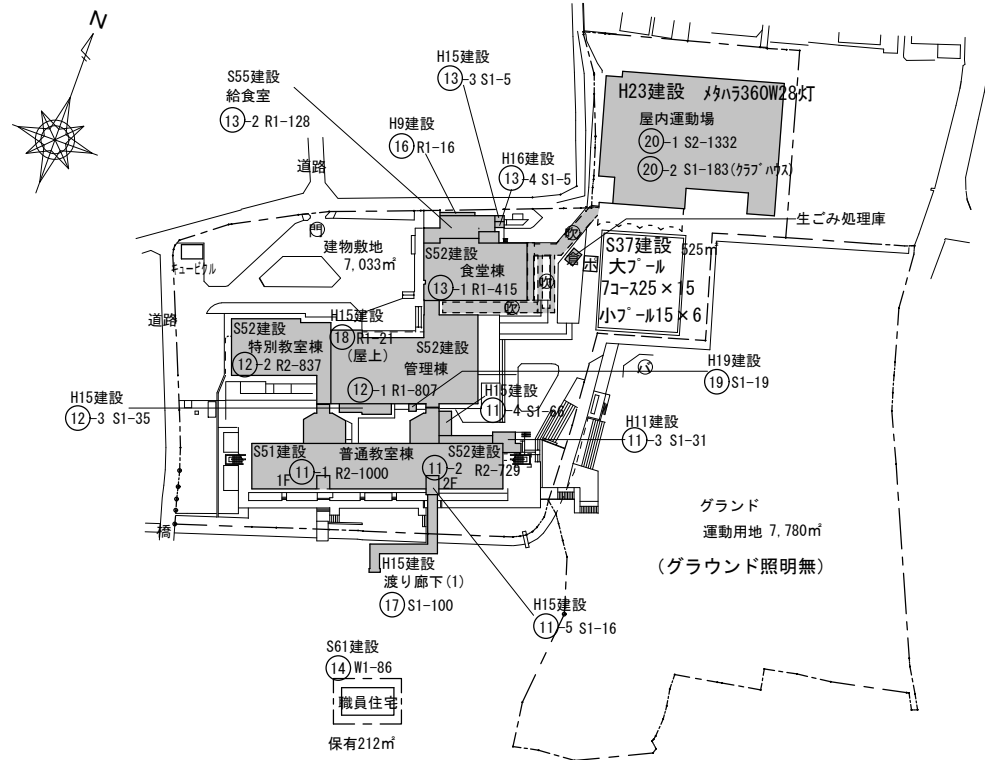

武石小 配置図 S=1/2,000

設置場所	品名	台数 (台)	ランプ数 (本)	点灯日数 (日/年)	点灯時間 (h/日)
外回り	63W角形投光器	8	8	210	4
外回り	40形逆富士	2	2	210	4
外回り	ポール灯	2	2	210	4
外回り	250W投光器	1	1	210	4

設置場所	品名	台数 (台)	ランプ数 (本)	点灯日数 (日/年)	点灯時間 (h/日)
外回り	40W防犯灯	1	1	210	4
外回り	20形防水逆富士	5	5	210	4
外回り	40W防犯灯×2	10	20	210	4
生ゴミ処理庫	40形片反射	1	1	210	1

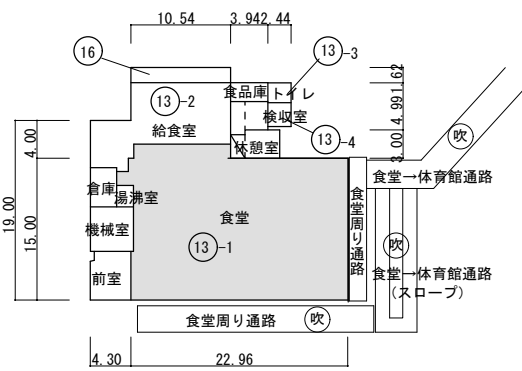

1階平面図

13 16 食堂棟 平面図 S=1/800

設置場所	品名	台数 (台)	ランプ数 (本)	点灯日数 (日/年)	点灯時間 (h/日)
食堂周り通路	20形防水片反射	7	7	210	4
食堂→体育館通路	20形防水笠トラフ	7	7	210	4
食堂	40形吊下げ片反射×3	14	42	210	3
	40形吊下げ片反射×2	5	10	210	3
前室	40形埋込	2	2	210	2
機械室	40形片反射	1	1	210	1
	40形逆富士×2	1	2	210	1
倉庫	60Wブラケット	2	2	210	1
湯沸室	20形逆富士	1	1	210	1
給食室	40形防水逆富士×2	9	18	210	3
	40形防水逆富士	4	4	210	3
	40形逆富士	3	3	210	3

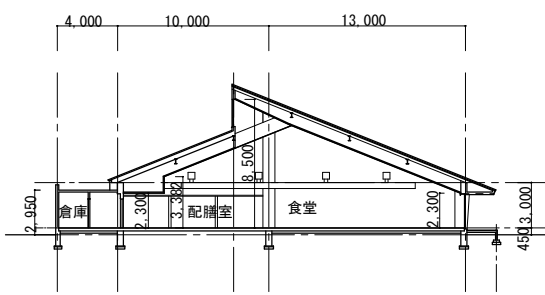

13 16 食堂棟 断面図 S=1/500

設置場所	品名	台数 (台)	ランプ数 (本)	点灯日数 (日/年)	点灯時間 (h/日)
食品庫	100Wボール球	1	1	210	1
	20形逆富士×2	1	2	210	1
検収室	20形逆富士	1	1	210	2
	40形防水逆富士	1	1	210	2
	40形逆富士×2	1	2	210	2
トイレ	40形逆富士	1	1	210	2
	20形逆富士	1	1	210	4
休憩室	60Wブラケット	2	2	210	4
	60W和風ペンダントライト	1	1	210	4

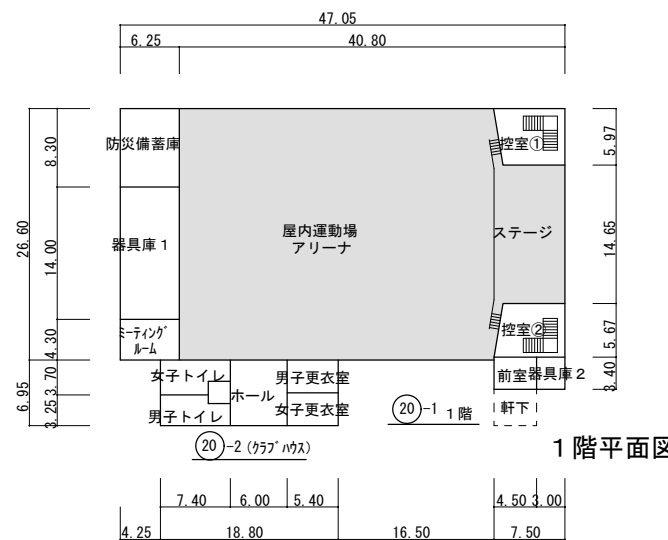

1階平面図

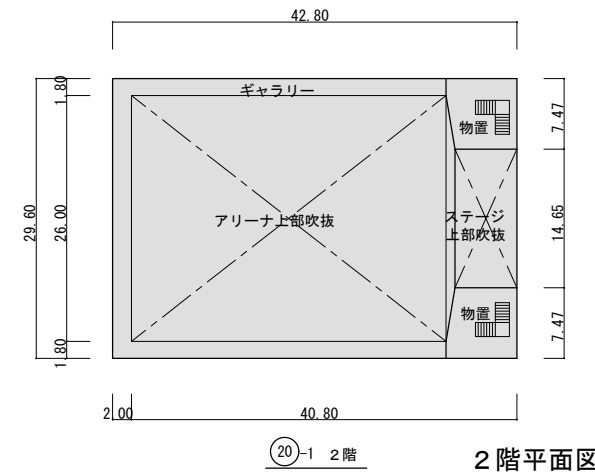

2階平面図

20 屋内運動場 平面図 S=1/800

1F 設置場所	品名	台数 (台)	ランプ数 (本)	点灯日数 (日/年)	点灯時間 (h/日)
控室①	40形逆富士×2	7	14	210	4
控室②	40形逆富士×2	7	14	210	4
ステージ	360Wコンパクト9灯式	12	108	210	4
前室	20Wダウンライト150Φ	4	4	210	2
器具庫2	40形逆富士×2	2	4	210	1
軒下	20Wダウンライト75Φ	6	6	210	1
アリーナ	400W×360Wハイト 高天井	28	28	300	9
防災備蓄庫	40形逆富士	6	6	210	1
器具庫1	40形逆富士ガード付き	8	8	210	1
ミーティングルーム	40形逆富士×2	4	8	210	2
	20形逆富士	1	1	210	2
女子トイレ	20形ブラケット	5	5	210	4
男子トイレ	20Wダウンライト75Φ	10	10	210	4
	20形ブラケット	3	3	210	4
ホール	36形埋込スクエア3灯式	2	6	210	6

1F 設置場所	品名	台数 (台)	ランプ数 (本)	点灯日数 (日/年)	点灯時間 (h/日)
男子更衣室	20形ブラケット	1	1	210	2
	40形逆富士×2	2	4	210	2
	20形逆富士	1	1	210	2
	20Wダウンライト75Φ	1	1	210	2
	60Wブラケット	1	1	210	2
女子更衣室	20形ブラケット	1	1	210	2
	40形逆富士×2	2	4	210	2
	20形逆富士	1	1	210	2
	20Wダウンライト75Φ	1	1	210	2
物置	60Wブラケット	1	1	210	2

2F 設置場所	品名	台数 (台)	ランプ数 (本)	点灯日数 (日/年)	点灯時間 (h/日)
物置	40形逆富士×2	8	16	210	1

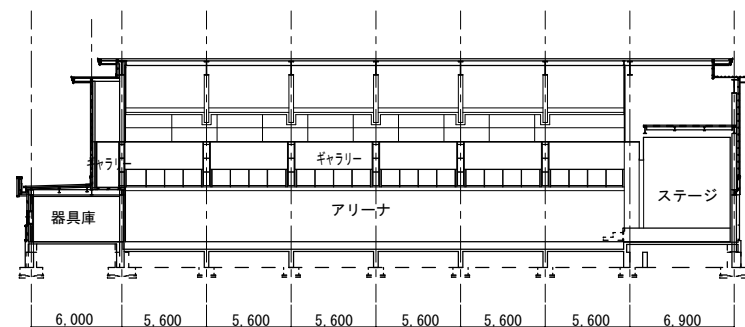

20 屋内運動場 断面図 S=1/500

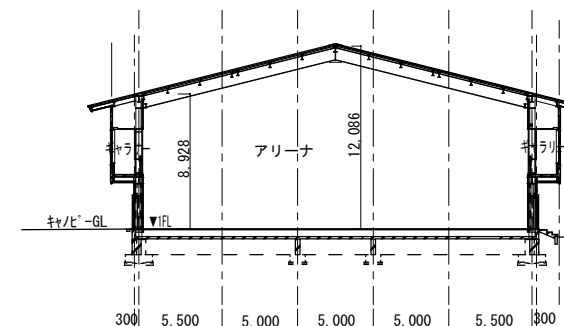

天井中継リブ室

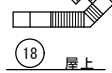

18 屋上

屋上

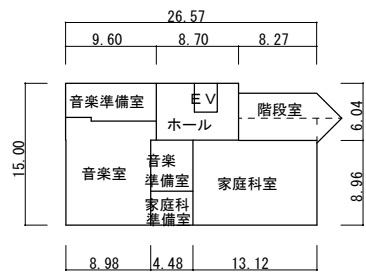

12-2 2階

2階平面図

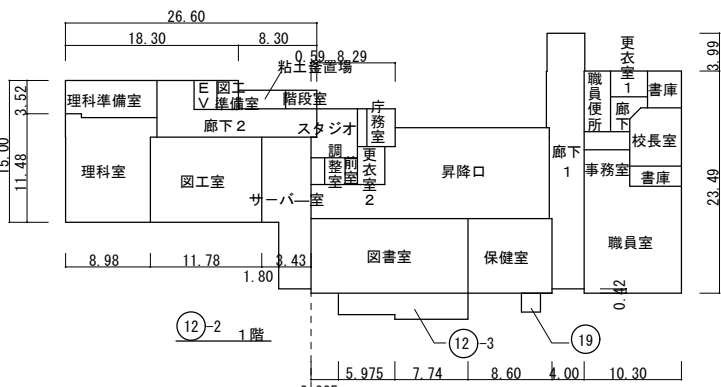

12-1 1階

1階平面図

12 18 19 管理棟・特別教室棟 平面図 S=1/800

屋上	設置場所	品名	台数(台)	ランプ数(本)	点灯日数(日/年)	点灯時間(h/日)
天井中継リブ室		40形埋込	1	1	210	1
		20形逆富士	1	1	210	1

2F	設置場所	品名	台数(台)	ランプ数(本)	点灯日数(日/年)	点灯時間(h/日)
家庭科室		40形埋込×2	4	8	210	4
		40形黒板灯	2	2	210	4
音楽準備室		40形直付下面開放×2	15	30	210	4
		40形逆富士×2	2	4	210	2
家庭科準備室		40形埋込×2	3	6	210	2
		40形逆富士×2	2	4	210	2
音楽室		40形黒板灯	2	2	210	4
		40形埋込×2	3	6	210	4
		40形直付下面開放×2	18	36	210	4
ホール		40形埋込	6	6	210	6

1F	設置場所	品名	台数(台)	ランプ数(本)	点灯日数(日/年)	点灯時間(h/日)
書庫		40形逆富士	1	1	210	1
更衣室1		40形逆富士×2	1	2	210	2
廊下1		40形埋込	5	5	210	8
		40形逆富士	1	1	210	8
職員便所		40形埋込	1	1	210	4
		40形埋込×2	2	4	210	8
校長室		40形埋込×2	2	4	210	8
		40形直付下面開放×2	2	4	210	8
事務室横書庫		40形逆富士	2	2	210	1
事務室・職員室		20形ブラケット	1	1	210	12
		40形直付下面開放×2	3	6	210	12
		40形片反射トラフ×2	16	32	210	12
		20形手元灯	1	1	210	12
昇降口		40形吊下げタイプ	42	42	210	4
保健室		40形埋込×2	9	18	210	8
		60形ブラケット	1	1	210	8
図書室		40形埋込×2	23	46	210	4
庁務室		40形逆富士	2	2	210	10
更衣室2		40形逆富士×2	1	2	210	2
前室		20形逆富士	1	1	210	2
		40形埋込×2	1	2	210	1
		20形逆富士	1	1	210	1
スタジオ		10W表示灯	1	1	210	1
		40形逆富士×2	4	8	210	1
サーバー室		40形埋込	5	5	210	1
		20形埋込	3	3	210	1
図工室		40形直付下面開放×2	12	24	210	4
		40形黒板灯	2	2	210	4
理科室		40形直付下面開放×2	12	24	210	4
		40形黒板灯	2	2	210	4
理科準備室		40形逆富士×2	3	6	210	2
廊下2		40形埋込	4	4	210	8
図工準備室		40形逆富士	1	1	210	2
粘土窯置場		40形逆富士×2	1	2	210	1

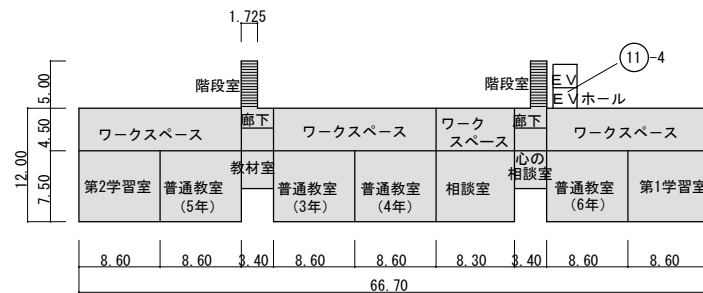

11-2 2階

2階平面図

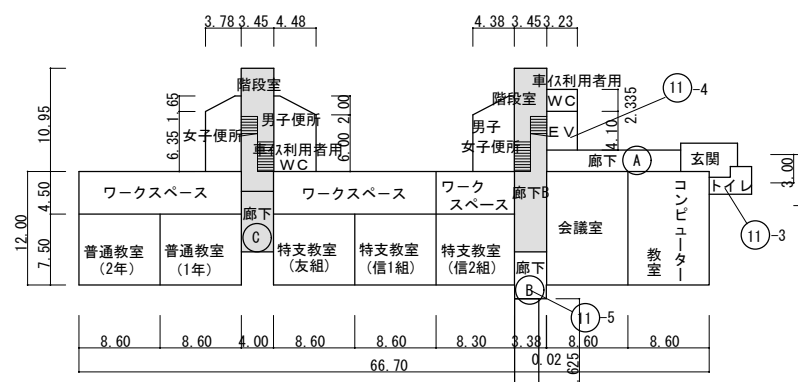

11-1 1階

1階平面図

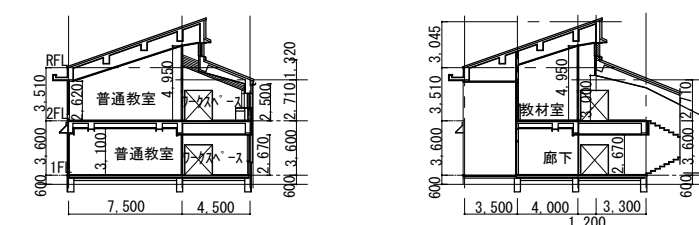

11 普通教室棟 断面図 S=1/500

※天井高記入の無い居室の照明設置高さは3.0m前後である。

■・・・天井高相違の居室（平面図・断面図等により記入）

※（ ）内の棟名は学校の呼名

2F	設置場所	品名	台数(台)	ランプ数(本)	点灯日数(日/年)	点灯時間(h/日)
第1学習室		40形直付下面開放×2	9	18	210	4
		40形黒板灯	2	2	210	4
普通教室(6年)		40形直付下面開放×2	9	18	210	8
		40形黒板灯	2	2	210	8
ワークスペース		40形埋込×2	4	8	210	8
		20形埋込	1	1	210	6
廊下		40形埋込	4	4	210	8
		40形逆富士×2	1	2	210	4
心の相談室		40形直付下面開放×2	9	18	210	2
		40形黒板灯	2	2	210	2
普通教室(4年)		40形直付下面開放×2	9	18	210	8
		40形黒板灯	2	2	210	8
普通教室(3年)		40形直付下面開放×2	9	18	210	6
		40形黒板灯	2	2	210	6
教材室		40形逆富士×2	1	2	210	1
普通教室(5年)		40形直付下面開放×2	9	18	210	8
		40形黒板灯	2	2	210	8
第2学習室		40形直付下面開放×2	9	18	210	4
		40形黒板灯	2	2	210	4

1F	設置場所	品名	台数(台)	ランプ数(本)	点灯日数(日/年)	点灯時間(h/日)
玄関		36形埋込スクエア3灯式	2	6	210	4
		15Wダウンライト150Φ	1	1	210	4
トイレ		15Wダウンライト150Φ	3	3	210	4
		20形ブラケット	1	1	210	4
コンピュータ教室		40形埋込×2	18	36	210	4
会議室		40形埋込×2	9	18	210	4
		40形直付下面開放×2	6	12	210	4
廊下(A)		20形埋込	3	3	210	8
廊下(B)		40形埋込	2	2	210	8
17) 渡り廊下		40形埋込	6	6	210	8
WC		20形埋込	2	2	210	4
		40形埋込	3	3	210	4
男子女子便所		20形埋込	4	4	210	4
		40形埋込×2	8	16	210	8
特支教室(借2組)		40形直付下面開放×2	9	18	210	8
特支教室(借1組)		40形黒板灯	2	2	210	8
		40形直付下面開放×2	8	16	210	8
特支教室(友組)		40形黒板灯	1	1	210	8
		40形埋込	2	2	210	8
廊下(C)		40形埋込	2	2	210	8
ワークスペース		40形埋込×2	30	60	210	4
		40形直付下面開放×2	13	26	210	6
普通教室(1年)		40形黒板灯	2	2	210	6
		40形直付下面開放×2	9	18	210	6
普通教室(2年)		40形黒板灯	2	2	210	6
		40形埋込	2	2	210	8
階段		40形埋込	2	2	210	4
		20形埋込	2	2	210	4
男子便所		40形埋込	2	2	210	4
		20形埋込	2	2	210	4
車いす利用者用WC		20形埋込	1	1	210	4
女子便所		40形埋込	3	3	210	4

